

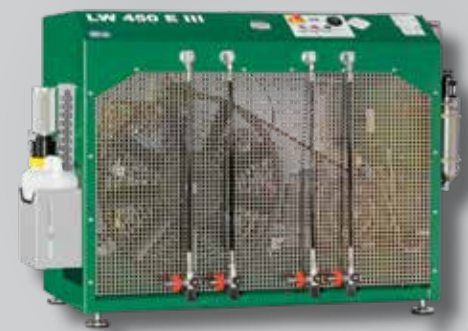

Lieferprogramm



Kompressoren | Aufbereitung | Speicher | Füllleisten | Nitrox/Trimix

Leistungsstarke und wirtschaftliche Hochdrucklösungen
Made in Germany

Lenhardt & Wagner

Bereits 1980 erkannte L&W Gründer Bernd Wagner den steigenden Bedarf an Hochdrucklösungen und begann mit der Reparatur und Wartung von Hochdruckanlagen, sowie dem Handel von Hochdruckkompressoren. Im nächsten Schritt begann er mit der technischen Verbesserung bestehender Anlagen anderer Hersteller und der Entwicklung eigener Kompressormodelle. Ziel war es sowohl fehlende, als auch kostengünstige und wirtschaftliche Lösungen zu entwickeln.

Heute gehört die Lenhardt & Wagner GmbH weltweit zu den führenden und renommierten Unternehmen im Bereich der Hochdruckanwendungen. Durch unsere jahrzehntelange Erfahrung im Kompressorenbau, sind wir zu einer der führenden Adressen im Bereich der Hochdruckanwendungen geworden.

Ob Kompressoren, Filteranlagen, Speicherlösungen, Füllleiten oder Überwachung, wir bieten Ihnen die passenden, qualitativ hochwertigen, Lösungen.

Kompressoren in mobiler, kompakter, stationärer und schallgedämmter Bauweise mit einer Vielzahl von praktischen und kundenorientierten Optionen.

Unser flexibler und schneller Kundenservice ist heute einer unserer großen Stärken, denn Ihre Zufriedenheit ist für uns das Maß aller Dinge. Wir unterstützen Sie aktiv, sowohl bei der Planung neuer Anlagen, als auch bei Wartungen und Reparaturen.

Senden Sie uns Ihre Anforderungen, wir ermitteln mit Ihnen zusammen Ihren individuellen Bedarf und beraten Sie bei der technischen Umsetzung. So erhalten Sie eine für Ihre Bedürfnisse passende Lösung und ersparen sich teure Fehlinvestitionen.

Natürlich erstellen wir Ihnen auch schnellstmöglich ein individuelles Angebot.



High pressure solutions made by L&W.

Inhaltsverzeichnis

Kompressoren	LW 100 E ECO / LW 100 E1 ECO / LW 100 B ECO	8 - 9
	LW 100 E / LW 100 E1 / LW 100 B	10 - 11
	LW 160 E / LW 160 E1 / LW 190 B	12 - 13
	LW 225 E / LW 245 B	14 - 15
	LW 170 E Nautic / LW 200 E Nautic / LW 170 D Nautic	16 - 17
	LW 320 E AL Nautic / LW 320 B AL Nautic	18 - 19
	LW 150 E MC / LW 200 E MC / LW 250 E MC	20 - 21
	LW 200 B MC / LW 250 B MC	22 - 23
	LW 320 E MC / LW 400 E MC	24 - 25
	LW 300 D MC / LW 320 B MC / LW 400 B MC	26 - 27
	LW 230 E II Compact / LW 280 E II Compact / LW 320 E II Compact	28 - 29
	LW 450 E III Compact	30 - 31
	LW 570 E II Compact	32 - 33
	LW 230 E II / LW 280 E II / LW 320 E II	34 - 35
	LW 300 E III / LW 450 E III	36 - 37
	LW 450 D Basic	38 - 39
	LW 450 D	40 - 41
	LW 570 E II	42 - 43
	LW 570 D	44 - 45
	LW 720 E	46 - 47
	LW 1300 E	48 - 49
	W 150 ES / LW 200 ES	50 - 51
	LW 230 ES II / LW 280 ES II / LW 320 ES II	52 - 53
	LW 300 ES III / LW 450 ES III	54 - 55
	LW 570 ES II / LW 700 ES II	56 - 57
	Schalldämmgehäuse für LW 720 E / LW 1300 E	58 - 59
	Remote Pro Control - RPC	60 - 61
	L&W CO ₂ Filter / Ansaugschalldämpfer, Kondensat-Sammelbehälter	62 - 63
	Puracon Atemluft Überwachung	64 - 69
	Aufbereitung	Hochdruck Kältetrockner
Filterstationen		71
Speicher	Speicher / Speichermanagement	72 - 73
	Zuschaltautomatik / Druckminderstation, Druckminderer	74 - 75
Fülleinrichtung	Fülleisten / Edelstahlfülleisten	76 - 77
	Sicherheitsfüllboxen	78 - 81
Nitrox / Trimix	Nitrox / Trimix, Alpha 1 Oxygen Analysegerät	82
	Mischkonsolen	83
	Nitrox Membran Systeme	84 - 85
Zubehör	Füllanschlüsse / Füllventile	86 - 87
	Adapter / Sicherheitsventile, Druckschalter und Sensoren	88 - 89
Ersatzteile	Filterpatronen, Öl und Ansaugfilter	90 - 91
	Wartungssätze	92 - 93
Lenhardt & Wagner	Referenzen / Seminare und Schulungen bei L&W	94 - 95

Geprüfte L&W Qualität

L&W liefert Hochdruckkompressoren und die dazugehörigen Module zum Filtern, Speichern und Füllen von Atemluft. Höchste Qualität sowie eine kontinuierliche Weiterentwicklung und Verbesserung unserer Produkte sind für uns die maßgebliche Vorgabe in der täglichen Umsetzung unserer Aufgaben. Daher erfüllen wir alle EU-Vorgabenormen und sind Zertifiziert nach DIN ISO 9001. Auf Anfrage sind auch Abnahmen durch andere zertifizierte Behörden wie TÜV, Germanischer Lloyd, DNV, GOST, UDT oder ABS möglich.

Im Bereich der Atemluftversorgung betreuen wir eine breite Anwenderschicht, wie zum Beispiel Feuerwehrleute im Einsatz oder Sport- und Berufstaucher. Diese Kunden müssen sich bei der Ausübung ihrer Tätigkeit bedingungslos auf die Qualität und die Sicherheit unserer Produkte verlassen können.

Unsere Mitarbeiter sind sich ihrer Verantwortung stets bewusst und haben es sich mit fachlicher Kompetenz und Erfahrung

zur Aufgabe gemacht, den enormen Anforderungen gerecht zu werden. Durch ständige Qualitätskontrollen im eigenen Hause stellen wir uns täglich neuen Herausforderungen.

Das L&W Netzwerk

In allen Teilen der Welt schätzen unsere Kunden die Zuverlässigkeit sowie unsere umfassende Betreuung. Unsere Produkte bieten ein Höchstmaß an Belastbarkeit und Wartungsfreundlichkeit. Geringe Betriebskosten und ein ausgezeichnetes Preis- / Leistungsverhältnis sind für L&W selbstverständlich. Durch unser weltweites Händlernetz können sich unsere Kunden stets auf besten Service und erstklassige Unterstützung verlassen. Ein besonderes Angebot von L&W sind die persönlichen Schulungen, die in speziell eingerichteten Schulungsräumlichkeiten in unserem Unternehmen durchgeführt werden. Hierbei lernen unsere Kunden den korrekten Umgang und die eigenständige Wartung mit unseren Produkten.



Germanischer Lloyd



Hochdruck Systeme von L&W



Aufbereitung

Luftaufbereitung mit Kältetrocknern oder Filterstationen.



Kompressoren

Von 100 - 1300 l/min, in schallgedämpfter Ausführung von 150 - 700 l/min. Mit einem Betriebsgeräusch von nur 61 - 75 dB(A) in 1 m Abstand - sind wir der Marktführer.

Zuschaltautomatik

Regelt automatisch das Befüllen von Tauchflaschen vor dem Speicher und optimiert so die Nutzung Ihrer Anlage.



Puracon Atemluft Überwachung

Professionelle Lösung zur kontinuierlichen Überwachung von Feuchte + CO + CO₂ + O₂ + VOC.



Nitrox/Trimix

Mischgasfülleisten mit TÜV Abnahme für kostengünstige Nitrox/Trimix Füllungen.



Fülleisten

Für 200, 232 und/oder 300 bar Füllbetrieb mit bedienerfreundlichen Kipphebelventilen, sowie Anzahl der Anschlussmöglichkeiten nach Wahl. Alle Fülleisten auch als Edelstahlausführung erhältlich.



Speicher und Speichermanagement

Für einen schnellen Füllbetrieb in den Stoßzeiten empfehlen wir Speicherflaschen mit automatische Speichersteuerung. Anzahl der Speicherflaschen nach Wahl.

Kompressoren Übersicht

Mobile Kompressoren

Typ	Ausführung	Lieferleistung			Antrieb	Leistung [kW]	Seite
		[l/min]	[Nm³/h]	[cfm]			
LW 100 E / E1 ECO	Mobile	100	6,0	3,5	1- / 3-Phasen Elektromotor	2,2	8
LW 100 B ECO	Mobile	100	6,0	3,5	Benzinmotor	4,5	9
LW 100 E / E1	Mobile	100	6,0	3,5	1- / 3-Phasen Elektromotor	2,2	10
LW 100 B	Mobile	100	6,0	3,5	Benzinmotor	4,5	11
LW 160 E / E1	Mobile	160	9,6	5,6	1- / 3-Phasen Elektromotor	4,0	12
LW 170 E Nautic	Mobile	170	10,2	6,0	3-Phasen Elektromotor	4,0	16
LW 170 D Nautic	Mobile	170	10,2	6,0	Dieselmotor	4,8	17
LW 190 B	Mobile	190	11,4	6,7	Benzinmotor	6,0	13
LW 200 E Nautic	Mobile	200	12,0	7,0	3-Phasen Elektromotor	5,5	16
LW 225 E	Mobile	225	13,5	7,9	3-Phasen Elektromotor	5,0	14
LW 245 B	Mobile	245	14,7	8,7	Benzinmotor	6,0	15
LW 300 D MC	Mobile	300	18,0	10,6	Dieselmotor	7,4	22
LW 320 E Nautic	Mobile	320	19,2	11,3	3-Phasen Elektromotor	7,5	18
LW 320 B Nautic	Mobile	320	19,2	11,3	Benzinmotor	8,2	19

Mobile Kompressoren - MC Serie

Typ	Ausführung	Lieferleistung			Antrieb	Leistung [kW]	Seite
		[l/min]	[Nm³/h]	[cfm]			
LW 150 E MC	Mobile MC	150	9,0	5,3	3-Phasen Elektromotor	3,0	20 - 21
LW 200 B MC	Mobile MC	200	12,0	7,1	Benzinmotor	6,7	22 - 23
LW 200 E MC	Mobile MC	200	12,0	7,1	3-Phasen Elektromotor	4,0	20 - 21
LW 250 B MC	Mobile MC	250	15,0	8,8	Benzinmotor	6,7	22 - 23
LW 250 E MC	Mobile MC	250	15,0	8,8	3-Phasen Elektromotor	5,5	20 - 21
LW 320 B MC	Mobile MC	320	19,2	11,3	Benzinmotor	8,7	27
LW 320 E MC	Mobile MC	320	19,2	11,3	3-Phasen Elektromotor	7,5	24 - 25
LW 400 B MC	Mobile MC	400	24,0	14,0	Benzinmotor	13,4	27
LW 400 E MC	Mobile MC	400	24,0	14,0	3-Phasen Elektromotor	11,0	24 - 25

Kompakte Kompressoren

Typ	Ausführung	Lieferleistung			Antrieb	Leistung [kW]	Seite
		[l/min]	[Nm³/h]	[cfm]			
LW 230 E II Compact	Compact	230	13,8	8,1	3-Phasen Elektromotor	5,5	28 - 29
LW 280 E II Compact	Compact	280	16,8	9,9	3-Phasen Elektromotor	7,5	28 - 29
LW 320 E II Compact	Compact	320	19,2	11,3	3-Phasen Elektromotor	7,5	28 - 29
LW 450 E III Compact	Compact	450	27,0	15,9	3-Phasen Elektromotor	11,0	30 - 31
LW 570 E II Compact	Compact	570	34,0	20,1	3-Phasen Elektromotor	15,0	32 - 33

Kompressoren Übersicht

Stationäre Kompressoren

Typ	Ausführung	Lieferleistung			Antrieb	Leistung [kW]	Seite
		[l/min]	[Nm³/h]	[cfm]			
LW 230 E II	Stationär	230	13,8	8,1	3-Phasen Elektromotor	5,5	34 - 35
LW 280 E II	Stationär	280	16,8	9,9	3-Phasen Elektromotor	7,5	34 - 35
LW 300 E III	Stationär	300	18,0	10,6	3-Phasen Elektromotor	7,5	36 - 37
LW 320 E II	Stationär	320	19,2	11,3	3-Phasen Elektromotor	7,5	34 - 35
LW 450 E III	Stationär	450	27,0	15,9	3-Phasen Elektromotor	11,0	32 - 33
LW 450 D Basic	Stationär	450	27,0	15,9	Dieselmotor	10,5	38 - 39
LW 450 D	Stationär	450	27,0	15,9	Dieselmotor	10,5	40 - 41
LW 570 E II	Stationär	570	34,0	20,1	3-Phasen Elektromotor	15,0	42 - 43
LW 570 D	Stationär	570	34,0	20,1	Dieselmotor	12,9	44 - 45
LW 720 E	Stationär	720	43,2	25,4	3-Phasen Elektromotor	18,5	46 - 47
LW 1300 E	Stationär	1300	78,0	45,9	3-Phasen Elektromotor	37,0	48 - 49

Silent Kompressoren

Typ	Ausführung	Lieferleistung			Antrieb	Leistung [kW]	Seite
		[l/min]	[Nm³/h]	[cfm]			
LW 150 ES	Silent	150	9	5,3	3-Phasen Elektromotor	3,5	50 - 51
LW 200 ES	Silent	200	12,0	7,1	3-Phasen Elektromotor	4,0	50 - 51
LW 230 ES II	Silent	230	13,8	8,1	3-Phasen Elektromotor	5,5	52 - 53
LW 280 ES II	Silent	280	16,8	9,9	3-Phasen Elektromotor	7,5	52 - 53
LW 300 ES III	Silent	300	18,0	10,6	3-Phasen Elektromotor	7,5	54 - 55
LW 320 ES II	Silent	320	19,2	11,3	3-Phasen Elektromotor	7,5	52 - 53
LW 450 ES III	Silent	450	27,0	15,9	3-Phasen Elektromotor	11,0	54 - 55
LW 570 ES II	Silent	570	34,0	20,1	3-Phasen Elektromotor	15,0	56 - 57
LW 700 ES II	Silent	700	42,0	24,7	3-Phasen Elektromotor	18,5	54 - 55

LW 100 E ECO / LW 100 E1 ECO

Die LW 100 ECO Kompressoren sind der Einstieg in die Atemluftversorgung von L&W.

Die äußerst leichte, robuste und zuverlässige ECO-Serie besteht zu 100% aus den bewährten Baugruppen der LW 100 Kompressoren, die Hauptbestandteile wie z.B. Motor, Kompressorblock, Filtersystem und Fülleinrichtung wurden vollständig übernommen und überzeugen unsere Kunden weltweit von der Qualität „Made in Germany“. Die gehärteten Zylinderlaufbuchsen sowie die Stahlkolbenringe in allen Verdichterstufen sorgen für dauerhaft gleichbleibende Liefereistung ohne Leistungsverlust.

Ausstattung

- » Elektroantrieb
- » Anschlusskabel mit Stecker
- » Start/Stopp Schalter
- » Aluminiumrahmen
- » Manuelle Kondensatentwässerung
- » Druckhalte- und Rückschlagventil
- » 1 x Füllschlauch mit Füllventil und Enddruckmanometer
- » Zwischenkühler
- » Öl- / Wasserabscheider nach der 2. und 3. Stufe
- » Sicherheitsventile nach jeder Druckstufe
- » Alle Kolben mit Stahlkolbenringen
- » Betriebsdruck nach Wahl (200 oder 300 bar)
- » Flaschenanschluss nach Wahl
(DIN 200 bar oder 300 bar, CGA 200 bar oder 300 bar und INT)
- » Atemluftaufbereitung nach EN 12021

Optionen

- » Tragegriffe
- » Füllventilhalter
- » Zusätzlicher Füllschlauch mit Füllventil
- » Automatische Kondensatentwässerung
- » Automatische Enddruckabschaltung mit Betriebsstundenzähler
- » Umschaltvorrichtung für 200 oder 300 bar Betrieb
- » Motorschutzschalter
- » Spezielle Spannungen / Frequenzen auf Anfrage
- » Umrüstsatz: Benzin-/Elektroantrieb
- » Rollwagen

Unterschiede zum Standardmodell

- » Rahmen in Aluminiumausführung
- » Keine Tragegriffe
- » Kompressorblöcke unlackiert
- » Keine Füllventilhalter



LW 100 E ECO

Technische Daten

	LW 100 E ECO	LW 100 E1 ECO
Bauart:	Luftgekühlter Kolbenkompressor	Luftgekühlter Kolbenkompressor
Lieferleistung [l/min] / [Nm³/h] / [cfm]:	100 / 6 / 3,5	100 / 6 / 3,5
Maximaler Druck [bar]:	330	330
Kompressor Drehzahl [1/min]:	2300	2300
Anzahl der Druckstufen / Zylinder:	3 / 3	3 / 3
Typ des Antriebsmotor:	E-Motor / 400V / 3 Phasen / 50 Hz	E-Motor / 230V / 1-Phase / 50 Hz
Antriebsleistung [kW] bei 50 Hz / 60 Hz:	2,2 / 2,5	2,2 / 2,2
Kühlluftbedarf [m³/h] bei 50 Hz / 60 Hz:	660 / 780	660 / 660
Art der Schmierung:	Schleuderöl	Schleuderöl
Ölkapazität [l]:	0,5	0,5
Betriebstemperatur [°C]:	+5°C bis +45°C	+5°C bis +45°C
Atemluft-Aufbereitungskapazität [m³] ¹⁾ :	108 (bei +20°C / ca. 18 h)	108 (bei +20°C / ca. 18 h)
Dimensionen B x T x H [mm]:	650 x 390 x 400	650 x 390 x 400
Gewicht [kg]:	39	42
Betriebsgeräusch (in 1m Abstand) [dB(A)]:	82	82

¹⁾ Atemluftaufbereitung nach EN 12021

LW 100 B ECO

Die LW 100 ECO Kompressoren sind der Einstieg in die Atemluftversorgung von L&W.

Die äußerst leichte, robuste und zuverlässige ECO-Serie besteht zu 100% aus den bewährten Baugruppen der LW 100 Kompressoren, die Hauptbestandteile wie z.B. Motor, Kompressorblock, Filtersystem und Fülleinrichtung wurden vollständig übernommen und überzeugen unsere Kunden weltweit von der Qualität „Made in Germany“. Die gehärteten Zylinderlaufbuchsen sowie die Stahlkolbenringe in allen Verdichterstufen sorgen für dauerhaft gleichbleibende Liefereistung ohne Leistungsverlust.

Ausstattung

- » 4-Takt Verbrennungsmotor mit Handstart und Ölstandüberwachung
- » Edelstahlrahmen
- » Manuelle Kondensatentwässerung
- » Druckhalte- und Rückschlagventil
- » 1 x Füllschlauch mit Füllventil und Enddruckmanometer
- » Zwischenkühler
- » Öl- / Wasserabscheider nach der 2. und 3. Stufe
- » Sicherheitsventile nach jeder Druckstufe
- » Alle Kolben mit Stahlkolbenringen
- » Betriebsdruck nach Wahl (200 oder 300 bar)
- » Flaschenanschluss nach Wahl
(DIN 200 bar oder 300 bar, CGA 200 bar oder 300 bar und INT)
- » Atemluftaufbereitung nach EN 12021

Optionen

- » Tragegriffe
- » Füllventilhalter
- » Zusätzlicher Füllschlauch mit Füllventil
- » Automatische Enddruckabschaltung mit Betriebsstundenzähler
- » Umschaltvorrichtung für 200 oder 300 bar Betrieb
- » Umrüstsatz: Benzin-/Elektroantrieb
- » Honda Motor (4,1 kW) anstelle des Briggs & Stratton Motors
- » Rollwagen

Unterschiede zum Standardmodell

- » Keine Tragegriffe
- » Kompressorblöcke unlackiert
- » Keine Füllventilhalter



LW 100 B ECO

Technische Daten

	LW 100 B ECO
Bauart:	Luftgekühlter Kolbenkompressor
Lieferleistung [l/min] / [Nm ³ /h] / [cfm]:	100 / 6 / 3,5
Maximaler Druck [bar]:	330
Kompressor Drehzahl [1/min]:	2300
Anzahl der Druckstufen / Zylinder:	3 / 3
Typ des Antriebsmotor:	4-Takt Verbrennungsmotor
Antriebsleistung [kW]:	4,5
Kühlluftbedarf [m ³ /h]:	1350
Art der Schmierung:	Schleuderöl
Ölkapazität [l]:	0,5
Betriebstemperatur [°C]:	+5°C bis +45°C
Atemluft-Aufbereitungskapazität [m ³] ¹⁾ :	86 (bei +20°C / ca. 16h)
Dimensionen B x T x H [mm]:	780 x 380 x 400
Gewicht [kg]:	39
Betriebsgeräusch (in 1m Abstand) [dB(A)]:	96

¹⁾ Atemluftaufbereitung nach EN 12021

LW 100 E / LW 100 E1

Der LW 100 E/E1 ist ein besonders leichter, robuster und zuverlässiger Atemluftkompressor.

Er ist für den mobilen Einsatz konzipiert und besticht durch seine Flexibilität bei gleichzeitig geringem Wartungsaufwand und Wartungskosten. Der Kompressor ist seewasserbeständig, bedingt durch den lackierten Kompressorblock und den Edelstahlrahmen. Der LW 100 E/E1 überzeugt unsere Kunden weltweit von der Qualität „Made in Germany“. Die gehärteten Zylinderlaufbuchsen sowie die Stahlkolbenringe in allen Verdichterstufen sorgen für dauerhaft gleichbleibende Lieferleistung ohne Leistungsverlust.

Ausstattung

- » Elektroantrieb
- » Anschlusskabel mit Stecker
- » Start/Stopp Schalter
- » Edelstahlrahmen
- » Manuelle Kondensatentwässerung
- » Druckhalte- und Rückschlagventil
- » 1 x Füllschlauch mit Füllventil und Enddruckmanometer
- » Zwischenkühler
- » Öl- / Wasserabscheider nach der 2. und 3. Stufe
- » Sicherheitsventile nach jeder Druckstufe
- » Alle Kolben mit Stahlkolbenringen
- » Betriebsdruck nach Wahl (200 oder 300 bar)
- » Flaschenanschluss nach Wahl
(DIN 200 bar oder 300 bar, CGA 200 bar oder 300 bar und INT)
- » Atemluftaufbereitung nach EN 12021

Optionen

- » Zusätzlicher Füllschlauch mit Füllventil
- » Automatische Kondensatentwässerung
- » Automatische Enddruckabschaltung mit Betriebsstundenzähler
- » Umschaltvorrichtung für 200 oder 300 bar Betrieb
- » Motorschutzschalter
- » Spezielle Spannungen / Frequenzen auf Anfrage
- » Umrüstsatz: Benzin-/Elektroantrieb
- » Rollwagen



LW 100 E1



LW 100 E

Technische Daten

	LW 100 E	LW 100 E1
Bauart:	Luftgekühlter Kolbenkompressor	Luftgekühlter Kolbenkompressor
Lieferleistung [l/min] / [Nm ³ /h] / [cfm]:	100 / 6 / 3,5	100 / 6 / 3,5
Maximaler Druck [bar]:	330	330
Kompressor Drehzahl [1/min]:	2300	2300
Anzahl der Druckstufen / Zylinder:	3 / 3	3 / 3
Typ des Antriebsmotor:	E-Motor / 400V / 3 Phasen / 50 Hz	E-Motor / 230V / 1-Phase / 50Hz
Antriebsleistung [kW] bei 50 Hz / 60 Hz:	2,2 / 2,5	2,2 / 2,2
Kühlluftbedarf [m ³ /h] bei 50 Hz / 60 Hz:	660 / 780	660 / 600
Art der Schmierung:	Schleuderöl	Schleuderöl
Ölkapazität [l]:	0,5	0,5
Betriebstemperatur [°C]:	+5°C bis +45°C	+5°C bis +45°C
Atemluft-Aufbereitungskapazität [m ³] ¹⁾ :	108 (bei +20°C / ca. 18 h)	108 (bei +20°C / ca. 18 h)
Dimensionen B x T x H [mm]:	650 x 390 x 400	650 x 390 x 400
Gewicht [kg]:	43	43
Betriebsgeräusch (in 1m Abstand) [dB(A)]:	82	82

¹⁾ Atemluftaufbereitung nach EN 12021

LW 100 B

Der LW 100 B ist ein besonders leichter, robuster und zuverlässiger Atemluftkompressor.

Er ist für den mobilen Einsatz konzipiert und besticht durch seine Flexibilität bei gleichzeitig geringem Wartungsaufwand und Wartungskosten. Der Kompressor ist seewasserbeständig, bedingt durch den lackierten Kompressorblock und den Edelstahlrahmen. Der LW 100 B überzeugt unsere Kunden weltweit von der Qualität „Made in Germany“. Die gehärteten Zylinderlaufbuchsen sowie die Stahlkolbenringe in allen Verdichterstufen sorgen für dauerhaft gleichbleibende Lieferleistung ohne Leistungsverlust.

Ausstattung

- » Leistungsstarker 4-Takt Verbrennungsmotor mit Handstart und Ölstandüberwachung
- » Edelstahlrahmen
- » Manuelle Kondensatentwässerung
- » 1 x Füllschlauch mit Füllventil und Enddruckmanometer
- » Inklusive Ansaugteleskoprohr
- » Druckhalte- und Rückschlagventil
- » Zwischenkühler
- » Öl- / Wasserabscheider nach der 2. und 3. Stufe
- » Sicherheitsventile nach jeder Druckstufe
- » Alle Kolben mit Stahlkolbenringen
- » Betriebsdruck nach Wahl (200 oder 300 bar)
- » Flaschenanschluss nach Wahl
(DIN 200 bar oder 300 bar, CGA 200 bar oder 300 bar und INT)
- » Atemluftaufbereitung nach EN 12021

Optionen

- » Zusätzlicher Füllschlauch mit Füllventil
- » Automatische Enddruckabschaltung mit Betriebsstundenzähler
- » Umschaltvorrichtung für 200 oder 300 bar Betrieb
- » Umrüstsatz: Benzin-/Elektroantrieb
- » Honda Motor (4,1 kW) anstelle des Briggs & Stratton Motors
- » Rollwagen



LW 100 B

Technische Daten

	LW 100 B
Bauart:	Luftgekühlter Kolbenkompressor
Lieferleistung [l/min] / [Nm³/h] / [cfm]:	100 / 6 / 3,5
Maximaler Druck [bar]:	330
Kompressor Drehzahl [1/min]:	2300
Anzahl der Druckstufen / Zylinder:	3 / 3
Typ des Antriebsmotor:	4-Takt Verbrennungsmotor, Handstart
Antriebsleistung [kW]:	4,5
Kühlluftbedarf [m³/h]:	1350
Art der Schmierung:	Schleuderöl
Ölkapazität [l]:	0,5
Betriebstemperatur [°C]:	+5°C bis +45°C
Atemluft-Aufbereitungskapazität [m³] ¹⁾ :	86 (bei +20°C / ca. 16 h)
Dimensionen B x T x H [mm]:	780 x 380 x 400
Gewicht [kg]:	43
Betriebsgeräusch (in 1 m Abstand) [dB(A)]:	96

¹⁾ Atemluftaufbereitung nach EN 12021

LW 160 E / E1

Der benutzerfreundlicher LW 160 E mit Elektroantrieb ist ideal für mobile Anwendungen oder gelegentlichen Füllbetrieb. Er kommt anschlussfertig mit Kabel, Stecker und Phasenumkehrschalter. Das Model unterscheidet sich in E und E1 (E-Drehstromvariante / E1-Wechselstromvariante).

Ausstattung

- » Elektroantrieb
- » Anschlusskabel mit Stecker und Phasenumkehrschalter (nicht bei E1-Version)
- » Start/Stopp Schalter
- » Stahlrahmen mit Tragegriffen
- » Manuelle Kondensatentwässerung
- » Druckhalte- und Rückschlagventil
- » 1 x Füllschlauch mit Füllventil und Enddruckmanometer
- » Zwischenkühler
- » Edelstahlrohrleitungen
- » Öl- / Wasserabscheider nach der 2. und 3. Stufe
- » Sicherheitsventile nach jeder Druckstufe
- » Betriebsdruck nach Wahl (200 oder 300 bar)
- » Flaschenanschluss nach Wahl
(DIN 200 bar oder 300 bar, CGA 200 bar oder 300 bar und INT)
- » Atemluftaufbereitung nach EN 12021

Optionen

- » Zusätzlicher Füllschlauch mit Füllventil
- » Automatische Kondensatentwässerung
- » Automatische Enddruckabschaltung
- » Umschaltvorrichtung für 200 oder 300 bar Betrieb
- » Betriebsstundenzähler
- » Spezielle Spannungen / Frequenzen auf Anfrage
- » Umrüstsatz: Benzin-/Elektroantrieb



LW 160 E

Technische Daten

	LW 160 E	LW 160 E1
Bauart:	Luftgekühlter Kolbenkompressor	Luftgekühlter Kolbenkompressor
Lieferleistung [l/min] / [Nm ³ /h] / [cfm]:	160 / 9,6 / 5,6	160 / 9,6 / 5,6
Maximaler Druck [bar]:	330	330
Kompressor Drehzahl [1/min]:	1450	1450
Anzahl der Druckstufen / Zylinder:	3 / 3	3 / 3
Typ des Antriebsmotor:	E-Motor / 400V / 3 Phasen / 50 Hz	E-Motor / 230V / 1-Phase / 50Hz
Antriebsleistung [kW] bei 50 Hz / 60 Hz:	4,0 / 4,8	4,0 / 4,8
Kühlluftbedarf [m ³ /h] bei 50 Hz / 60 Hz:	1200 / 1440	1200 / 1440
Art der Schmierung:	Schleuderöl	Schleuderöl
Ölkapazität [l]:	0,8	0,8
Betriebstemperatur [°C]:	+5°C bis +45°C	+5°C bis +45°C
Atemluft-Aufbereitungskapazität [m ³] ¹⁾ :	180 (bei +20°C / ca. 19 h)	180 (bei +20°C / ca. 19 h)
Dimensionen B x T x H [mm]:	780 x 420 x 560	780 x 420 x 560
Gewicht [kg]:	90	90
Betriebsgeräusch (in 1m Abstand) [dB(A)]:	84	84

¹⁾ Atemluftaufbereitung nach EN 12021

LW 190 B

Der benutzerfreundlicher Kompressor mit 4-Takt Antrieb und in kompakter Bauweise ist eine beliebte Alternative für Expeditionen und Safaris. Der LW 190 B ist tragbar und somit ideal für mobile Anwendungen oder gelegentlichen Füllbetrieb.

Ausstattung

- » Leistungsstarker 4-Takt Verbrennungsmotor mit Handstart und Ölstandüberwachung
- » Stahlrahmen mit Tragegriffen
- » Manuelle Kondensatentwässerung
- » 2,5 m Ansaugschlauch
- » Druckhalte- und Rückschlagventil
- » 1 x Füllschlauch mit Füllventil und Enddruckmanometer
- » Zwischenkühler
- » Edelstahlrohrleitungen
- » Öl- / Wasserabscheider nach der 2. und 3. Stufe
- » Sicherheitsventile nach jeder Druckstufe
- » Betriebsdruck nach Wahl (200 oder 300 bar)
- » Flaschenanschluss nach Wahl
(DIN 200 bar oder 300 bar, CGA 200 bar oder 300 bar und INT)
- » Atemluftaufbereitung nach EN 12021

Optionen

- » Zusätzlicher Füllschlauch mit Füllventil
- » Automatische Enddruckabschaltung mit Betriebsstundenzähler
- » Umschaltvorrichtung für 200 oder 300 bar Betrieb
- » Umrüstsatz: Benzin-/Elektroantrieb



LW 190 B mit optionaler 200/300-Bar-Umschaltvorrichtung

Technische Daten

	LW 190 B
Bauart:	Luftgekühlter Kolbenkompressor
Lieferleistung [l/min] / [Nm ³ /h] / [cfm]:	190 / 11,4 / 6,7
Maximaler Druck [bar]:	330
Kompressor Drehzahl [1/min]:	1800
Anzahl der Druckstufen / Zylinder:	3 / 3
Typ des Antriebsmotor:	4-Takt Verbrennungsmotor
Antriebsleistung [kW]:	6,0
Kühlluftbedarf [m ³ /h]:	1800
Art der Schmierung:	Schleuderöl
Ölkapazität [l]:	0,8
Betriebstemperatur [°C]:	+5°C bis +45°C
Atemluft-Aufbereitungskapazität [m ³] ¹⁾ :	150 (bei +20°C / ca. 13 h)
Dimensionen B x T x H [mm]:	920 x 430 x 570
Gewicht [kg]:	94
Betriebsgeräusch (in 1 m Abstand) [dB(A)]:	93

¹⁾ Atemluftaufbereitung nach EN 12021

LW 225 E

Benutzerfreundlicher Kompressor mit Elektroantrieb und in kompakter Bauweise. Der tragbare LW 225 E ist ideal für mobile Anwendungen oder gelegentlichen Füllbetrieb.

Ausstattung

- » Elektroantrieb
- » Anschlusskabel mit Stecker und Phasenumkehrschalter
- » Start/Stopp Schalter
- » Stahlrahmen mit Tragegriffen
- » Manuelle Kondensatentwässerung
- » Druckhalte- und Rückschlagventil
- » 1x Füllschlauch mit Füllventil und Enddruckmanometer
- » Zwischenkühler
- » Edelstahlrohrleitungen
- » Öl- / Wasserabscheider nach der 2. und 3. Stufe
- » Sicherheitsventile nach jeder Druckstufe
- » Betriebsdruck nach Wahl (200 oder 300 bar)
- » Flaschenanschluss nach Wahl
(DIN 200 bar oder 300 bar, CGA 200 bar oder 300 bar und INT)
- » Atemluftaufbereitung gemäß DIN EN 12021

Optionen

- » Zusätzlicher Füllschlauch mit Füllventil
- » Automatische Kondensatentwässerung
- » Automatische Enddruckabschaltung
- » Umschaltvorrichtung für 200 oder 300 bar Betrieb
- » Betriebsstundenzähler
- » Spezielle Spannungen / Frequenzen auf Anfrage
- » Umrüstsatz: Benzin-/Elektroantrieb



LW 225 E

Technische Daten

	LW 225 E
Bauart:	Luftgekühlter Kolbenkompressor
Lieferleistung [l/min] / [Nm ³ /h] / [cfm]:	225 / 13,5 / 7,9
Maximaler Druck [bar]:	330
Kompressor Drehzahl [1/min]:	1850
Anzahl der Druckstufen / Zylinder:	3 / 3
Typ des Antriebsmotor:	E-Motor / 400V / 3 Phasen / 50 Hz
Antriebsleistung [kW] bei 50 Hz / 60 Hz:	5,5 / 6,6
Kühlluftbedarf [m ³ /h] bei 50 Hz / 60 Hz:	1650 / 1980
Art der Schmierung:	Schleuderöl
Ölkapazität [l]:	0,8
Betriebstemperatur [°C]:	+5°C bis +45°C
Atemluft-Aufbereitungskapazität [m ³] ¹⁾ :	200 (bei +20°C / ca. 15 h)
Dimensionen B x T x H [mm]:	780 x 450 x 560
Gewicht [kg]:	92
Betriebsgeräusch (in 1m Abstand) [dB(A)]:	87

¹⁾ Atemluftaufbereitung nach EN 12021

LW 245 B

Benutzerfreundlicher Kompressor mit 4-Takt Antrieb und in kompakter Bauweise. Der tragbare LW 245 B ist ideal für mobile Anwendungen oder gelegentlichen Füllbetrieb. Er ist eine beliebte Anlage für Expeditionen und Safaris.

Ausstattung

- » Leistungsstarker 4-Takt Verbrennungsmotor mit Handstart und Ölstandüberwachung
- » Stahlrahmen mit Tragegriffen
- » Manuelle Kondensatentwässerung
- » Druckhalte- und Rückschlagventil
- » Inklusive Ansaugteleskoprohr
- » 1 x Füllschlauch mit Füllventil und Enddruckmanometer
- » Zwischenkühler
- » Edelstahlrohrleitungen
- » Öl- / Wasserabscheider nach der 2. und 3. Stufe
- » Sicherheitsventile nach jeder Druckstufe
- » Betriebsdruck nach Wahl (200 oder 300 bar)
- » Flaschenanschluss nach Wahl
(DIN 200 bar oder 300 bar, CGA 200 bar oder 300 bar und INT)
- » Atemluftaufbereitung nach EN 12021

Optionen

- » Zusätzlicher Füllschlauch mit Füllventil
- » Automatische Enddruckabschaltung
mit Betriebsstundenzähler
- » Umschaltvorrichtung für 200 oder 300 bar Betrieb
- » Umrüstsatz: Benzin-/Elektroantrieb



LW 245 B

Technische Daten

	LW 245 B
Bauart:	Luftgekühlter Kolbenkompressor
Lieferleistung [l/min] / [Nm ³ /h] / [cfm]:	245 / 14,7 / 8,7
Maximaler Druck [bar]:	330
Kompressor Drehzahl [1/min]:	2000
Anzahl der Druckstufen / Zylinder:	3 / 3
Typ des Antriebsmotor:	4-Takt Verbrennungsmotor
Antriebsleistung [kW]:	6,3
Kühlluftbedarf [m ³ /h]:	1800
Art der Schmierung:	Schleuderöl
Ölkapazität [l]:	0,8
Betriebstemperatur [°C]:	+5°C bis +45°C
Atemluft-Aufbereitungskapazität [m ³] ¹⁾ :	166 (bei +20°C / ca. 11,3 h)
Dimensionen B x T x H [mm]:	920 x 430 x 570
Gewicht [kg]:	99
Betriebsgeräusch (in 1 m Abstand) [dB(A)]:	93

¹⁾ Atemluftaufbereitung nach EN 12021

LW 170 E Nautic / LW 200 E Nautic

Der benutzerfreundlicher Kompressor mit Elektroantrieb und in kompakter Bauweise eignet sich besonders für den stationären Füllbetrieb. Bedingt durch Sturzrahmen, Tragegriffe und Transportösen kann der LW 170 E Nautic außerdem problemlos als mobile Anlage verwendet werden. Optional mit leichtem seewasserbeständigen Aluminiumrahmen erhältlich.

Ausstattung

- » Elektroantrieb
- » Anschlusskabel mit Stecker und Phasenumkehrschalter
- » Bedienpaneel mit Laufkontrollleuchte, Not-Aus und Start/Stop Schalter
- » Betriebsstundenzähler und Fülldruckmanometer
- » Sturzrahmen mit 4 Tragegriffen und Transportösen (Farbe: RAL 6026)
- » Manuelle Kondensatentwässerung
- » 2 x Füllschläuche mit selbstentlüftenden Kipphebel-Füllventilen
- » Druckhalte- und Rückschlagventil
- » Zwischenkühler
- » Edelstahlrohrleitungen
- » Öl- / Wasserabscheider nach der 2. und 3. Stufe
- » Sicherheitsventile nach jeder Druckstufe
- » Betriebsdruck nach Wahl (200 oder 300 bar)
- » Flaschenanschluss nach Wahl
(DIN 200 bar oder 300 bar, CGA 200 bar oder 300 bar und INT)
- » Atemluftaufbereitung nach EN 12021

Optionen

- » Zwei zusätzliche Füllschläuche mit Füllventil
- » Automatische Kondensatentwässerung
- » Automatische Enddruckabschaltung
- » Startautomatik
- » 200 und 300 bar Parallelfüllbetrieb
- » Motorschutzschalter
- » Zusätzlicher Hochdruckabgang
- » Spezielle Spannungen / Frequenzen auf Anfrage
- » Aluminium Rahmen (AL-Version)



LW 200 E Nautic

Technische Daten

	LW 170 E Nautic	LW 200 E Nautic
Bauart:	Luftgekühlter Kolbenkompressor	Luftgekühlter Kolbenkompressor
Lieferleistung [l/min] / [Nm³/h] / [cfm]:	170 / 10,2 / 6,0	200 / 12,0 / 7,0
Maximaler Druck [bar]:	330	330
Kompressor Drehzahl [1/min]:	1530	1650
Anzahl der Druckstufen / Zylinder:	3 / 3	3 / 3
Typ des Antriebsmotor:	E-Motor / 400V / 3 Phasen / 50 Hz	E-Motor / 400V / 3 Phasen / 50 Hz
Antriebsleistung [kW] bei 50 Hz / 60 Hz:	4,0 / 4,8	5,5 / 6,6
Kühlluftbedarf [m³/h] bei 50 Hz / 60 Hz:	1200 / 1440	1650 / 1980
Art der Schmierung:	Schleuderöl	Schleuderöl
Ölkapazität [l]:	0,8	0,8
Betriebstemperatur [°C]:	+5°C bis +45°C	+5°C bis +45°C
Atemluft-Aufbereitungskapazität [m³] ¹⁾ :	180 (bei +20°C / ca. 16 h)	200 (bei +20°C / ca. 17 h)
Dimensionen B x T x H [mm]:	1030 x 500 x 730	1030 x 500 x 730
Gewicht [kg]:	135 / 115 (Al)	137 / 117 (Al)
Betriebsgeräusch (in 1 m Abstand) [dB(A)]:	85	86

¹⁾ Atemluftaufbereitung nach EN 12021

LW 170 D Nautic

Der benutzerfreundlicher Kompressor LW 170 D Nautic mit Yanmar Dieselmotor, in kompakter Bauweise, wird von Meeresbiologen und Tauchschiffe, sowie von Militär-, Polizei-, Rettungs- und Katastrophenschutzgruppen genutzt. Er ist sehr robust und bedingt durch Sturzrahmen, Tragegriffe und Transportösen perfekt für die mobile Anwendung geeignet. Optional mit leichtem seewasserbeständigen Aluminiumrahmen erhältlich.

Ausstattung

- » Yanmar L70 4,8 kW Dieselmotor mit 12 V Elektrostarter (zusätzlicher Handstarter)
- » Bedienpaneel mit Generatorladekontrollleuchte und Schlüsselstarter
- » Betriebsstundenzähler und Fülldruckmanometer
- » Sturzrahmen mit 4 Tragegriffen und Transportösen (Farbe: RAL 6026)
- » Manuelle Kondensatentwässerung
- » 2 x Füllschläuche mit selbstentlüftenden Kipphebel-Füllventilen
- » Edelstahltank (Kapazität: für 7 Betriebsstunden)
- » Inklusive Ansaugteleskoprohr
- » Druckhalte- und Rückschlagventil
- » Zwischenkühler
- » Edelstahlrohrleitungen
- » Öl- / Wasserabscheider nach der 2. und 3. Stufe
- » Sicherheitsventile nach jeder Druckstufe
- » Betriebsdruck nach Wahl (200 oder 300 bar)
- » Flaschenanschluss nach Wahl
(DIN 200 bar oder 300 bar, CGA 200 bar oder 300 bar und INT)
- » Atemluftaufbereitung nach EN 12021

Optionen

- » Zwei zusätzliche Füllschläuche mit Füllventil
- » Automatische Kondensatentwässerung
- » Automatische Enddruckabschaltung
- » 200 und 300 bar Parallelfüllbetrieb
- » Zusätzlicher Hochdruckabgang
- » Aluminium Rahmen (AL-Version)



LW 170 D AL Nautic

Technische Daten

	LW 170 D Nautic
Bauart:	Luftgekühlter Kolbenkompressor
Lieferleistung [l/min] / [Nm³/h] / [cfm]:	170 / 10,2 / 6,0
Maximaler Druck [bar]:	330
Kompressor Drehzahl [1/min]:	1530
Anzahl der Druckstufen / Zylinder:	3 / 3
Typ des Antriebsmotor:	Luftgekühlter Dieselmotor, Elektrostart
Antriebsleistung [kW]:	4,8
Kühlluftbedarf [m³/h]:	1650
Art der Schmierung:	Schleuderöl
Ölkapazität [l]:	0,8
Betriebstemperatur [°C]:	+5°C bis +45°C
Atemluft-Aufbereitungskapazität [m³] ¹⁾ :	150 (bei +20°C / ca. 14,7 h)
Dimensionen B x T x H [mm]:	1030 x 500 x 730
Gewicht [kg]:	150 / 125 (AL)
Betriebsgeräusch (in 1 m Abstand) [dB(A)]:	92

¹⁾ Atemluftaufbereitung nach EN 12021

LW 320 E AL Nautic

Der für den mobilen Einsatz konzipierte Kompressor kombiniert stationäre Leistung mit unabhängigen Einsatzmöglichkeiten. Der LW 320 E AL Nautic kann, bedingt durch die optional erhältlichen Extras, als vollautomatische stationäre Anlage genutzt werden. Er kommt anschlussfertig verdrahtet mit Stern/Dreieckschaltung. Ein leichter und seewasserbeständiger Aluminiumrahmen ist standardmäßig verbaut.

Ausstattung

- » Elektroantrieb
- » Seewasserbeständiger Aluminium-Rahmen in RAL 9006
- » Sturzrahmen mit 4 Tragegriffen und Transportösen
- » Betriebsstundenzähler und Fülldruckmanometer
- » Manuelle Kondensatentwässerung
- » 4 x Füllschläuche mit Füllventil
- » Druckhalte- und Rückschlagventil
- » Alle Kolben mit Stahlkolbenringen
- » **NEU** - Industriebewährtes Schmiersystem mit regelbarer Ölpumpe
- » Niederdruck-Ölpumpe mit Ölsieb
- » Öl- / Wasserabscheider aus Edelstahl
- » Sicherheitsventile nach jeder Druckstufe
- » Betriebsdruck nach Wahl (200 oder 300 bar)
- » Flaschenanschluss nach Wahl
(DIN 200 bar oder 300 bar, CGA 200 bar oder 300 bar und INT)
- » Atemluftaufbereitung nach EN 12021

Optionen

- » Automatische Kondensatentwässerung
- » Automatische Enddruckabschaltung
- » Startautomatik
- » Drehrichtungsüberwachung
- » 200 und 300 bar Parallelfüllbetrieb
- » Zusätzlicher Hochdruckabgang
- » Öldruckmanometer
- » Fahrsatz
- » Spezielle Spannungen / Frequenzen auf Anfrage

Technische Daten

	LW 320 E AL Nautic
Bauart:	Luftgekühlter Kolbenkompressor
Lieferleistung [l/min] / [Nm ³ /h] / [cfm]:	320 / 19,2 / 11,3
Maximaler Druck [bar]:	350
Kompressor Drehzahl [1/min]:	1580
Anzahl der Druckstufen / Zylinder:	3 / 3
Typ des Antriebsmotor:	E-Motor / 400V / 3 Phasen / 50 Hz
Antriebsleistung [kW] bei 50 Hz / 60 Hz:	7,5 / 9,0
Kühlluftbedarf [m ³ /h] bei 50 Hz / 60 Hz:	2250 / 2700
Art der Schmierung:	Ölpumpe + Schleuderöl
Ölkapazität [l]:	1,8
Öldruck [bar]:	1,8 (+/- 0,3)
Betriebstemperatur [°C]:	+5°C bis +45°C
Atemluft-Aufbereitungskapazität [m ³] ¹⁾ :	900 (bei +20°C / ca. 46 h)
Dimensionen B x T x H [mm]:	1290 x 600 x 740
Gewicht [kg]:	175
Betriebsgeräusch (in 1 m Abstand) [dB(A)]:	83

¹⁾ Atemluftaufbereitung nach EN 12021



LW 320 E Nautic



LW 320 E Nautic - Rückansicht

LW 320 B AL Nautic

Der für den mobilen Einsatz konzipierte Kompressor kombiniert stationäre Leistung mit unabhängigen Einsatzmöglichkeiten. Der LW 320 B AL Nautic kann, bedingt durch die optional erhältlichen Extras, als vollautomatische stationäre Anlage genutzt werden. Ein leichter und seewasserbeständiger Aluminiumrahmen ist standardmäßig verbaut.

Ausstattung

- » Briggs & Stratton 4-Takt Verbrennungsmotor
- » Seewasserbeständiger Aluminium-Rahmen in RAL 9006
- » Sturzrahmen mit 4 Tragegriffen und Transportösen
- » Betriebsstundenzähler und Fülldruckmanometer
- » Manuelle Kondensatentwässerung
- » 4 x Füllschläuche mit Füllventil
- » Druckhalte- und Rückschlagventil
- » Alle Kolben mit Stahlkolbenringen
- » **NEU** - Industriebewährtes Schmiersystem mit regelbarer Ölpumpe
- » Niederdruck-Ölpumpe mit Ölsieb
- » Öl- / Wasserabscheider aus Edelstahl
- » Sicherheitsventile nach jeder Druckstufe
- » Betriebsdruck nach Wahl (200 oder 300 bar)
- » Flaschenanschluss nach Wahl
(DIN 200 bar oder 300 bar, CGA 200 bar oder 300 bar und INT)
- » Atemluftaufbereitung nach EN 12021

Optionen

- » Automatische Kondensatentwässerung
- » Automatische Enddruckabschaltung
- » 200 und 300 bar Parallelfüllbetrieb
- » Zusätzlicher Hochdruckabgang
- » Öldruckmanometer
- » Fahrsatz



LW 320 B Nautic mit den Optionen: Fahrsatz, Abschaltautomatik, automatischer Kondensatablass

Technische Daten

	LW 320 B AL Nautic
Bauart:	Luftgekühlter Kolbenkompressor
Lieferleistung [l/min] / [Nm ³ /h] / [cfm]:	320 / 19,2 / 11,3
Maximaler Druck [bar]:	350
Kompressor Drehzahl [1/min]:	1500
Anzahl der Druckstufen / Zylinder:	3 / 3
Typ des Antriebsmotor:	4-Takt Verbrennungsmotor (Elektrostart)
Antriebsleistung [kW]:	9,7
Kühlluftbedarf [m ³ /h]:	2460
Art der Schmierung:	Ölpumpe + Schleuderöl
Ölkapazität [l]:	1,8
Öldruck [bar]:	1,8 (+/- 0,3)
Betriebstemperatur [°C]:	+5°C bis +45°C
Atemluft-Aufbereitungskapazität [m ³] ¹⁾ :	750 (bei +20°C / ca. 39 h)
Dimensionen B x T x H [mm]:	1290 x 600 x 740
Gewicht [kg]:	167
Betriebsgeräusch (in 1 m Abstand) [dB(A)]:	95

¹⁾ Atemluftaufbereitung nach EN 12021

LW 150 E MC / LW 200 E MC / LW 250 E MC

Diese neue Kompressorserie wurde speziell für Tauchcenter, Schiffe, Boote und Orte mit begrenztem Platz entwickelt und überzeugen mit dem brandneuen und leistungsstarken Kompressorblock.

Das innovative Design basiert auf dem neuen Motion-Link-Design und ermöglicht eine sehr schlanke Konstruktion. Sie können zwischen drei verschiedenen Modellen mit einer Lieferleistung von 150 l/min, 200 l/min oder 250 l/min wählen. Diese Kompressoren sind ausgelegt für eine lange Lebensdauer und auch für den Dauerbetrieb geeignet, damit ideal für kleinere, stationäre Anwendungen. Die langen Wartungsintervalle garantieren zudem äußerst niedrige Wartungskosten.

Mit dem kleiner und handlicher Rahmen sind diese Kompressoren auch für mobile Atemluftanwendungen bestens gerüstet.



LW 150 E MC / LW 200 E MC / LW 250 E MC - Rückansicht mit Optionen

LW 150 E MC / LW 200 E MC / LW 250 E MC

Standardausstattung

- » Elektromotor (Standard: 400V, 3 Phasen, 50Hz)
- » Anschlusskabel mit Stecker
- » Leichter beschichteter Stahlrahmen
- » Ergonomische genoppte Tragegriffe
- » Start/Stop Schalter
- » Manuelle Kondensatentwässerung
- » 1 x Füllschlauch mit Füllventil und Enddruckmanometer
- » Druckhalterückschlagventil
- » Alle Kolben mit Stahlkolbenringen
- » Öl- / Wasserabscheider nach der 2. und 3. Stufe
- » Sicherheitsventile nach jeder Druckstufe
- » 3 x konzentrische Saug- & Druckventile
- » Fülldruck nach Wahl (200 oder 300 bar)
- » Füllanschlüsse nach Wahl (DIN 200 bar oder 300 bar, CGA 200 bar oder 300 bar und INT)
- » Atemluftaufbereitung nach EN 12021

Optionen

- » Automatisches Kondensatentwässerungssystem
- » Automatische Abschaltautomatik
- » Zusätzliche Füllschläuche mit Füllventilen
- » Startautomatik
- » Drehrichtungüberwachung mit Abschaltautomatik
- » Umschalteinrichtung 200/300 bar
- » Betriebsstundenzähler
- » Zwischendruckmanometer
- » Zylinderkopftemperaturüberwachung mit Abschaltautomatik
- » Niederdruckölpumpe
- » Puracon Filterüberwachung (Abschaltautomatik verfügbar)
- » Abgesetzter Schaltkasten
- » Zusätzlicher Hochdruckabgang
- » Spezielle Spannungen und Frequenzen

Technische Daten

	LW 150 E MC	LW 200 E MC	LW 250 E MC
Bauart:	Luftgekühlter Kolbenkompressor	Luftgekühlter Kolbenkompressor	Luftgekühlter Kolbenkompressor
Lieferleistung [l/min] / [Nm³/h] / [cfm]:	150 / 9 / 5,3	200 / 12 / 7,1	250 / 15 / 8,8
Maximaler Druck [bar]:	350	350	350
Kompressor Drehzahl [1/min]:	1425	1425	1825
Anzahl der Druckstufen / Zylinder:	3 / 3	3 / 3	3 / 3
Typ des Antriebsmotor:	E-Motor 230-440V / 3 Phasen	E-Motor 230-440V / 3 Phasen	E-Motor 230-440V / 3 Phasen
Antriebsleistung [kW] bei 50 Hz / 60 Hz:	3,5 / 4,2	4,0 / 4,8	5,5 / 6,6
Kühlluftbedarf [m³/h] bei 50 Hz / 60 Hz:	1050 / 1260	1200 / 1440	1650 / 1980
Art der Schmierung:	Splash oil	Splash oil	Splash oil
Ölkapazität [l]:	ca. 0,8	ca. 0,8	ca. 0,8
Betriebstemperatur [°C]:	+5°C bis +45°C	+5°C bis +45°C	+5°C bis +45°C
Atemluft-Aufbereitungskapazität [m³] ¹⁾ :	108 (bei 20°C / ca. 12 h) / *	500 (bei 20°C / ca. 41 h)	500 (bei 20°C / ca. 33 h)
Dimensionen B x T x H [mm]:	1060 x 500 x 580	1060 x 500 x 580	1060 x 500 x 580
Gewicht [kg]:	94	115	119
Betriebsgeräusch (in 1 m Abstand) [dB(A)]:	84	86	87

1) Atemluftaufbereitung nach EN 12021 / * optional 500 (bei 20°C / ca. 55 h)

LW 200 B MC / LW 250 B MC

Basierend auf der MC Erfolgsreihe wurde das Angebot um zwei benzinbetriebenen Modelle erweitert.

Die Lieferleistung von 200 l/min und 250 l/min wurden aus der Elektrovariante übernommen. Die Kompressoren können kundenspezifisch ausgestattet werden und erlauben zusätzlich die Montage einer optionalen Ölpumpe.

Der geringe Benzinverbrauch, lange Wartungsintervalle und niedrige Wartungskosten runden das Vorteilspaket der Anlage ab.



LW 200 B MC / LW 250 B MC

Standardausstattung

- » 4-Takt Antriebsmotor Briggs & Stratton
- » Leichter beschichteter Stahlrahmen
- » Ergonomische genoppte Tragegriffe
- » Handstarter per Starterseilgriff
- » Manuelle Kondensatentwässerung
- » 1 x Füllschlauch mit Füllventil und Enddruckmanometer
- » Druckhalterückschlagventil
- » Alle Kolben mit Stahlkolbenringen
- » Öl- / Wasserabscheider nach der 2. und 3. Stufe
- » Sicherheitsventile nach jeder Druckstufe
- » 3 x konzentrische Saug- & Druckventile
- » Fülldruck nach Wahl (200 oder 300 bar)
- » Füllanschlüsse nach Wahl (DIN 200 bar oder 300 bar, CGA 200 bar oder 300 bar und INT)
- » Atemluftaufbereitung nach EN 12021

Optionen

- » Automatische Abschaltautomatik
- » Zusätzliche Füllschläuche mit Füllventilen
- » Umschalteinrichtung 200/300 bar
- » Betriebsstundenzähler
- » Zwischendruckmanometer
- » Zylinderkopftemperaturüberwachung mit Abschaltautomatik
- » Niederdruckölpumpe
- » Puracon Filterüberwachung (Abschaltautomatik verfügbar)
- » Zusätzlicher Hochdruckabgang
- » Hondamotor (6,3 kW)

Technische Daten

	LW 200 B MC	LW 250 B MC
Bauart:	Luftgekühlter Kolbenkompressor	Luftgekühlter Kolbenkompressor
Lieferleistung [l/min] / [Nm ³ /h] / [cfm]:	200 / 12 / 7,1	250 / 15 / 8,8
Maximaler Druck [bar]:	350	350
Kompressor Drehzahl [1/min]:	1425	1825
Anzahl der Druckstufen / Zylinder:	3 / 3	3 / 3
Typ des Antriebsmotor:	Benzinmotor	Benzinmotor
Antriebsleistung [kW]:	6,7	6,7
Kühlluftbedarf [m ³ /h]:	2010	2010
Art der Schmierung:	Splash oil	Splash oil
Ölkapazität [l]:	ca. 0,8	ca. 0,8
Betriebstemperatur [°C]:	+5°C bis +45°C	+5°C bis +45°C
Atemluft-Aufbereitungskapazität [m ³] ¹⁾ :	375 (bei 20°C / ca. 31 h)	375 (bei 20°C / ca. 25 h)
Dimensionen B x T x H [mm]:	1060 x 500 x 590	1060 x 500 x 590
Gewicht [kg]:	110	110
Betriebsgeräusch (in 1m Abstand) [dB(A)]:	89	90

¹⁾ Atemluftaufbereitung nach EN 12021

LW 320 E MC / LW 400 E MC

Die neue MC Serie von L&W ist ideal für Tauchshops, Schiffe, Boote, sowie Orte mit limitierten Platzverhältnissen. Sie sind für den Dauerbetrieb geeignet und garantieren geringe Wartungskosten durch lange Wartungsintervalle. Je nach Motorengröße gehört eine direkte Start- oder Stern-/Dreieckschaltung zur Standardausführung. Der superleichte Aluminiumrahmen ermöglicht mobile Anwendungen, bei gleichzeitig sehr hohem Füllbedarf. Der robuste und leistungsstarke Kompressorblock erlaubt die Nutzung als vollautomatische, stationäre Füllanlage.



Abbildung mit Optionen



LW 320 E MC Rückansicht

LW 320 E MC / LW 400 E MC

Standardausstattung

- » Elektromotor (Standard: 400V, 3 Phasen, 50Hz)
- » Leichter beschichteter Aluminiumrahmen in RAL 9006
- » Betriebsstundenzähler
- » Start/Stopp Schalter mit Stern-/Dreieckschaltung
- » Not-Halt Schalter
- » Drehrichtungsüberwachung mit Abschaltautomatik
- » Manuelles Kondensatentwässerungssystem
- » 2 x Füllschlauch mit Füllventil
- » Druckhalterückschlagventil
- » Alle Kolben mit Stahlkolbenringen
- » Niederdruckölpumpe
- » Ölfilter mit Bypass
- » Öl- / Wasserabscheider nach der 2. und 3. Stufe
- » Sicherheitsventile nach jeder Druckstufe
- » 3 x konzentrische Saug- & Druckventile
- » Fülldruck nach Wahl (200 oder 300 bar)
- » Füllanschlüsse nach Wahl
(DIN 200 bar oder 300 bar, CGA 200 bar oder 300 bar und INT)
- » Atemluftaufbereitung nach EN 12021



Optionen

- » Automatisches Kondensatentwässerungssystem inkl. Auffangbehälter
- » Automatische Abschaltautomatik
- » Zusätzliche Füllschläuche mit Füllventilen
- » Startautomatik
- » Umschalteinrichtung 200/300 bar
- » 200 und 300 bar Parallelfüllbetrieb
- » Öldruckmanometer
- » Öldrucküberwachung inkl. Abschaltautomatik
- » Zwischendruckmanometer
- » Zylinderkopftemperaturüberwachung mit Abschaltautomatik
- » Puracon Filterüberwachung (Abschaltautomatik verfügbar)
- » 1,7l Filtersystem
(Atemluft-Aufbereitungskapazität 900 m³ bei +20°C)
- » Abgesetzter Schaltkasten
- » Zusätzlicher Hochdruckabgang
- » Fahrsatz
- » Kabel und Stecker
- » Spezielle Spannungen und Frequenzen

Technische Daten

	LW 320 E MC	LW 400 E MC
Bauart:	Luftgekühlter Kolbenkompressor	Luftgekühlter Kolbenkompressor
Lieferleistung [l/min] / [Nm ³ /h] / [cfm]:	320 / 19,2 / 11,3	400 / 24 / 14
Maximaler Druck [bar]:	350	350
Kompressor Drehzahl [1/min]:	1300	1700
Anzahl der Druckstufen / Zylinder:	3 / 3	3 / 3
Typ des Antriebsmotor:	E-Motor 230-440V / 3 Phasen / 50-60 Hz	E-Motor 230-440V / 3 Phasen / 50-60 Hz
Antriebsleistung [kW] bei 50 Hz / 60 Hz:	7,5 / 9,0	11,0 / 13,2
Kühlluftbedarf [m ³ /h] bei 50 Hz / 60 Hz:	2250 / 2700	3300 / 3960
Art der Schmierung:	Ölpumpe + Schleuderöl	Ölpumpe + Schleuderöl
Ölkapazität [l]:	ca. 2,0	ca. 2,0
Öldruck [bar]:	2,5 - 4,0 (± 0,5)	2,5 - 4,0 (± 0,5)
Betriebstemperatur [°C]:	+5°C bis +45°C	+5°C bis +45°C
Atemluft-Aufbereitungskapazität [m ³] 1):	900 (bei +20°C)	900 (bei +20°C)
Dimensionen B x T x H [mm]:	1280 x 510 x 826	1280 x 510 x 826
Gewicht [kg]:	155 - 175	160 - 175
Betriebsgeräusch (in 1 m Abstand) [dB(A)]:	82	83

¹⁾ Atemluftaufbereitung nach EN 12021

LW 300 D MC

Standardausstattung

- » Diesel Antriebsmotor
- » Leichtes Aluminiumgestell in RAL 9006
- » Betriebsstundenzähler
- » Manuelle Kondensatentwässerung
- » 2 x Füllschlauch mit Füllventil
- » Druckhalte- und Rückschlagventil
- » Alle Kolben mit Stahlkolbenringen
- » Niederdruck-Ölpumpe mit Ölfilter
- » Ölfilter mit Bypass
- » Öl- / Wasserabscheider nach der 2. und 3. Druckstufe
- » Sicherheitsventile nach jeder Druckstufe
- » 3 x konzentrische Saug- und Druckventile
- » Flaschenanschluss nach Wahl (200 oder 300 bar)
- » Betriebsdruck nach Wahl (DIN 200 bar oder 300 bar, CGA 200 bar oder 300 bar und INT oder 300 bar)
- » Atemluftaufbereitung gemäß DIN EN 12021
- » 1,7 l Patrone (Filterkapazität 750 m³ bei +20°C)



LW 300 D MC

Optionen

- » Automatische Kondensatentwässerung inkl. 10 Liter Sammelbehäl
- » Automatische Enddruckabschaltung
- » Zusätzlicher Füllschlauch mit Füllventil
- » 200 und 300 bar Parallelfüllbetrieb
- » Öldruck- und Zwischendruckanzeige
- » Öldrucküberwachung mit autom. Abschaltung
- » Zusätzlicher Hochdruckabgang
- » Radsatz
- » Air Cooler Anschluss Satz
- » Umschalteinrichtung 200 / 300bar
- » Puracon-Filterüberwachung



LW 300 D MC - Rückansicht

Technische Daten

	LW 300 D MC
Bauart:	Luftgekühlter Kolbenkompressor
Lieferleistung [l/min] / [Nm ³ /h] / [cfm]:	300 / 18,0 / 10,6
Maximaler Druck [bar]:	350
Kompressor Drehzahl [1/min]:	1300
Anzahl der Druckstufen / Zylinder:	3 / 3
Typ des Antriebsmotor:	Yanmar - Dieselmotor
Antriebsleistung [kW]:	6,8
Kühlluftbedarf [m ³ /h]:	2220
Art der Schmierung:	Ölpumpe + Schleuderöl
Ölkapazität [ltr.]:	ca. 1,8
Öldruck [bar]:	2,5 (± 0,5)
Betriebstemperatur [°C]:	+5°C bis +45°C
Atemluft-Aufbereitungskapazität [m ³ 1):	750 (bei +20°C)
Dimensionen B x T x H [mm]:	1410 x 510 x 826
Gewicht [kg]:	195
Betriebsgeräusch (in 1 m Abstand) [dB(A)]:	96

¹⁾ Atemluftaufbereitung nach EN 12021

LW 320 B MC / LW 400 B MC

Die neue MC-Serie von L&W wurde für Tauchschulen, Schiffe, Boote und Standorte mit eingeschränkten Platzverhältnissen entwickelt. Der Kompressor gewährleistet niedrige Wartungskosten durch lange Serviceintervalle. Aufgrund seines super leichten Aluminiumgestells ist der MC trotz seiner hohen Lieferleistung für den mobilen Einsatz geeignet. Der robuste und leistungsstarke Kompressorblock ermöglicht es ebenfalls, dass die Anlage stationär und vollautomatisch eingesetzt werden kann.

Standardausstattung

- » 4-Takt Antriebsmotor
- » Leichtes Aluminiumgestell in RAL 9006
- » Betriebsstundenzähler
- » Manuelle Kondensatentwässerung
- » 2 x Füllschlauch mit Füllventil
- » Druckhalte- und Rückschlagventil
- » Alle Kolben mit Stahlkolbenringen
- » Niederdruck-Ölpumpe mit Ölfilter
- » Ölfilter mit Bypass
- » Öl- / Wasserabscheider nach der 2. und 3. Druckstufe
- » Sicherheitsventile nach jeder Druckstufe
- » 3 x konzentrische Saug- und Druckventile
- » Flaschenanschluss nach Wahl (200 oder 300 bar)
- » Betriebsdruck nach Wahl (DIN 200 bar oder 300 bar, CGA 200 bar oder 300 bar und INT oder 300 bar)
- » Atemluftaufbereitung gemäß DIN EN 12021
- » 1,7 l Patrone (Filterkapazität 750 m³ bei +20°C)



LW 320 B MC mit Optionen

Optionen

- » Automatische Kondensatentwässerung inklusive 10 Liter Sammelbehälter
- » Automatische Enddruckabschaltung
- » Zusätzlicher Füllschlauch mit Füllventil
- » 200 und 300 bar Parallefüllbetrieb
- » Öldruck- und Zwischendruckanzeige
- » Öldrucküberwachung mit autom. Abschaltung
- » Zusätzlicher Hochdruckabgang
- » Radsatz
- » Air Cooler Anschluss Satz
- » Umschalteinrichtung 200 / 300bar
- » Puracon-Filterüberwachung

Technische Daten

	LW 320 B MC	LW 400 B MC
Bauart:	Luftgekühlter Kolbenkompressor	Luftgekühlter Kolbenkompressor
Lieferleistung [l/min] / [Nm ³ /h] / [cfm]:	320 / 19,2 / 11,3	400 / 24 / 14
Maximaler Druck [bar]:	350	350
Kompressor Drehzahl [1/min]:	1350	1700
Anzahl der Druckstufen / Zylinder:	3 / 3	3 / 3
Typ des Antriebsmotor:	Honda - 4-Takt	Vanguard - 4-Takt
Antriebsleistung [kW]:	8,7	13,4
Kühlluftbedarf [m ³ /h]:	2610	4020
Art der Schmierung:	Ölpumpe + Schleuderöl	Ölpumpe + Schleuderöl
Ölkapazität [ltr.]:	ca. 1,8	ca. 1,8
Öldruck [bar]:	2,5 (± 0,5)	2,5 (± 0,5)
Betriebstemperatur [°C]:	+5°C bis +45°C	+5°C bis +45°C
Atemluft-Aufbereitungskapazität [m ³ 1):	750 (bei +20°C)	750 (bei +20°C)
Dimensionen B x T x H [mm]:	1410 x 510 x 826	1410 x 510 x 826
Gewicht [kg]:	168	171
Betriebsgeräusch (in 1 m Abstand) [dB(A)]:	95	95

¹⁾ Atemluftaufbereitung nach EN 12021

LW 230 E II Compact / LW 280 E II Compact / LW 320 E II Compact

Die Compact Reihe eignet sich ideal für Tauchbasen und Schiffe mit geringen Platzverhältnissen. Basierend auf unseren 280er Blöcken, können diese Kompressoren als stationäre Anlagen betrieben werden und individuell ausgestattet werden. Sie kommen anschlussfertig verdrahtet mit Stern/Dreieckschaltung.

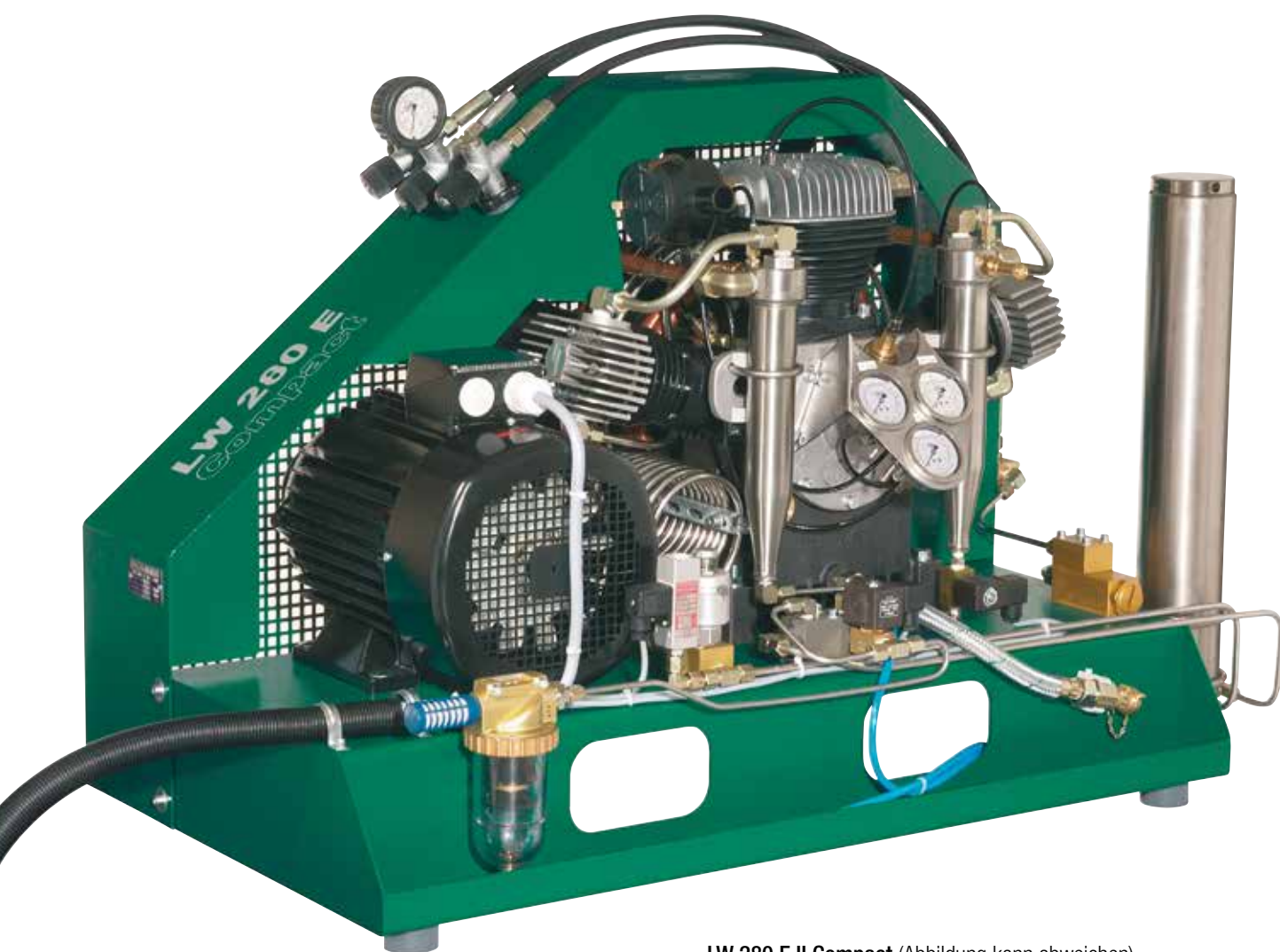

LW 280 E II Compact (Abbildung kann abweichen)

Abbildung mit den Optionen: Enddruckabschaltung, Kondensatablassautomatik, Zwischendruck Manometer, Öldrucküberwachung

LW 230 E II Compact / LW 280 E II Compact / LW 320 E II Compact

Ausstattung

- » Elektroantrieb (Standardausführung: 400V, 3 Phasen, 50Hz)
- » Beschichteter Stahlrahmen und Keilriemenschutz (RAL 6026)
- » Betriebsstundenzähler
- » Motorschutzschalter (LW 230 E II Compact als Option)
- » Start/ Stop und Not-Aus Schalter
- » Drehrichtungsüberwachung mit Abschaltautomatik
- » Manuelle Kondensatentwässerung
- » 1x Füllschlauch mit Füllventil
- » Druckhalte- und Rückschlagventil
- » Alle Kolben mit Stahlkolbenringen
- » **NEU** - Industriebewährtes Schmiersystem mit regelbarer Ölpumpe
- » Niederdruck-Ölpumpe mit Ölsieb
- » Öl- / Wasserabscheider nach jeder Druckstufe
- » Sicherheitsventile nach jeder Druckstufe
- » 3 x konzentrische Saug- und Druckventile
- » Betriebsdruck nach Wahl (200 oder 300 bar)
- » Flaschenanschluss nach Wahl
(DIN 200 bar oder 300 bar, CGA 200 bar oder 300 bar und INT)
- » Atemluftaufbereitung nach EN 12021

Optionen

- » **NEU** - Automatische Kondensatentwässerung mit Kondensatauffangbehälter inkl. Entlüftungsschalldämpfer und Kondensat-Stopp-Ventil
- » Automatische Enddruckabschaltung
- » Startautomatik
- » 200 und 300 bar Parallelfüllbetrieb
- » Öldruck- und Zwischendruckanzeige
- » Öldrucküberwachung mit autom. Abschaltung
- » Zylinderkopftemperaturüberwachung mit autom. Abschaltung
- » 0,8 l Vorfilter (Verlängert die Filterstandzeit um ca. 5h)
- » Puracon-Filterüberwachung
- » Zusätzlicher Hochdruckabgang
- » Anschlusskabel und Stecker
- » Spezielle Spannungen / Frequenzen auf Anfrage

Technische Daten

	LW 230 E II Compact	LW 280 E II Compact	LW 320 E II Compact
Bauart:	Luftgekühlter Kolbenkompressor	Luftgekühlter Kolbenkompressor	Luftgekühlter Kolbenkompressor
Lieferleistung [l/min] / [Nm ³ /h] / [cfm]:	230 / 13,8 / 8,1	280 / 16,8 / 9,9	320 / 19,2 / 11,3
Maximaler Druck [bar] ¹⁾ :	350	350	350
Kompressor Drehzahl [1/min]:	1080	1300	1450
Anzahl der Druckstufen / Zylinder:	3 / 3	3 / 3	3 / 3
Typ des Antriebsmotor:	E-Motor / 400V / 3 Phasen / 50 Hz	E-Motor / 400V / 3 Phasen / 50 Hz	E-Motor / 400V / 3 Phasen / 50 Hz
Antriebsleistung [kW] bei 50 Hz / 60 Hz:	5,5 / 6,6	7,5 / 9,0	7,5 / 9,0
Kühlluftbedarf [m ³ /h] bei 50 Hz / 60 Hz:	1650 / 1980	2250 / 2700	2250 / 2700
Art der Schmierung:	Ölpumpe + Schleuderöl	Ölpumpe + Schleuderöl	Ölpumpe + Schleuderöl
Ölkapazität [l]:	1,8	1,8	1,8
Öldruck [bar]:	1,8 (+/- 0,3)	1,8 (+/- 0,3)	1,8 (+/- 0,3)
Luft-Ausgangstemperatur [°C]:	+5°C bis +45°C	+5°C bis +45°C	+5°C bis +45°C
Atemluft-Aufbereitungskapazität [m ³] ¹⁾ :	900 (bei +20°C / ca. 72 h)	900 (bei +20°C / ca. 54 h)	900 (bei +20°C / ca. 46 h)
Dimensionen B x T x H [mm]:	1200 x 600 x 900	1200 x 600 x 900	1200 x 600 x 900
Gewicht [kg]:	195	205	195
Betriebsgeräusch (in 1 m Abstand) [dB(A)]:	82	83	83

¹⁾ begrenzt durch Enddruck-Sicherheitsventil ¹⁾ Atemluftaufbereitung nach EN 12021

LW 450 E III Compact

Entdecken Sie den neuen LW 450 III E Compact. Robust, Dynamisch und Leistungsstark.

Der LW 450 III E Compact eignet sich ideal für Tauchbasen und Schiffe mit geringen Platzverhältnissen, bei gleichzeitig großem Füllbedarf. Er überzeugt durch sehr geringen Wartungsintervallen und Wartungskosten.

Ein neues, industriebewährtes Schmiersystem und verstärkte Bauteile bilden den Kern des weiterentwickelten Kompressorblocks und verbessern nachhaltig die Lebensdauer des Verdichters. Das, als Option erhältliche, innovative Kondensatsystem mit dem neuen Kondensat-Stopventil optimiert zusätzlich die Wirtschaftlichkeit des Kompressors und beinhaltet einen 10 Liter Auffangbehälter sowie einen hoch effektiven Vorabscheider zur Verlängerung der Filterstandzeit.

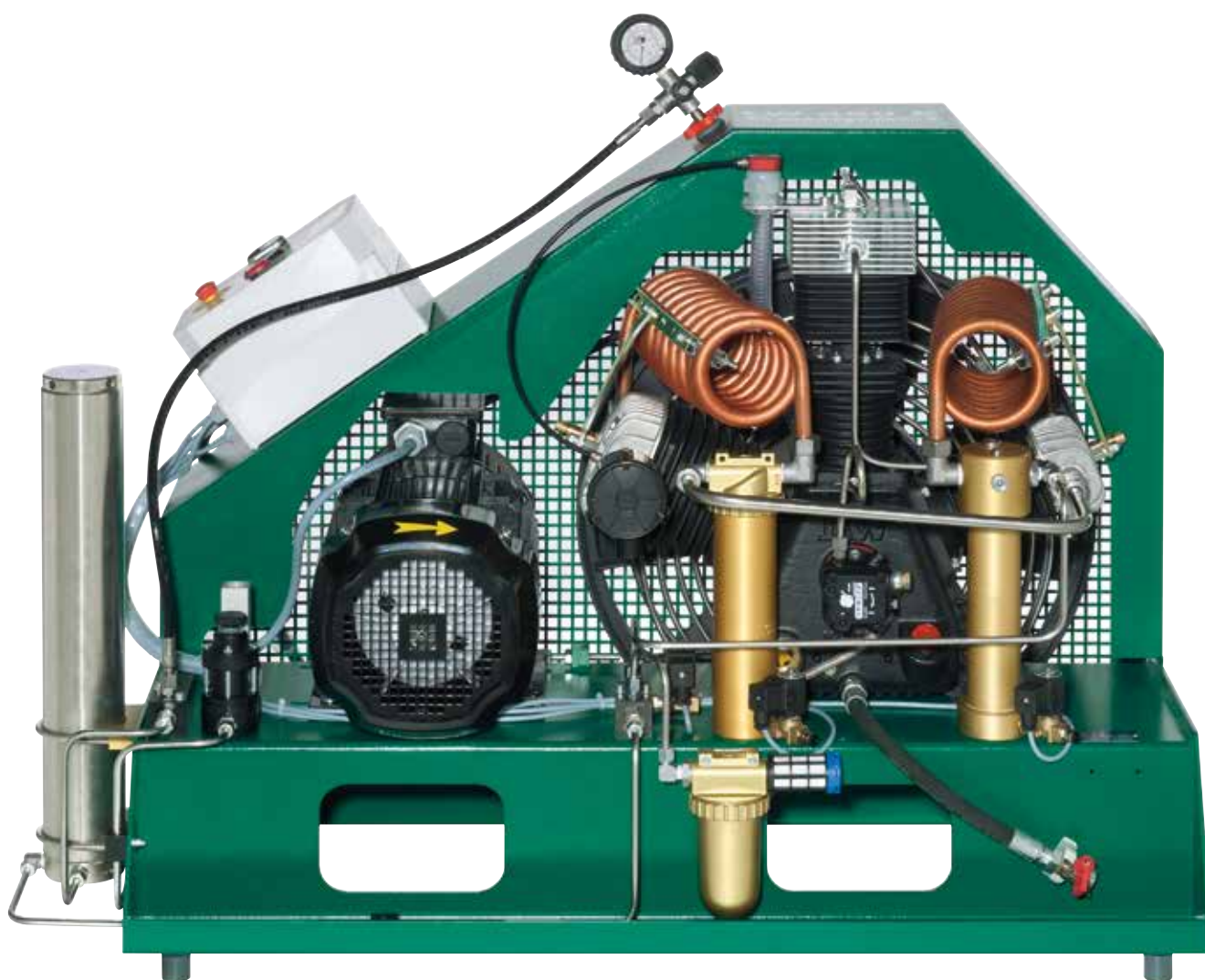

LW 450 E III Compact mit den Optionen Startautomatik und automatischem Kondensatablass

LW 450 E III Compact

Ausstattung

- » Elektroantrieb
- » Beschichteter Stahlrahmen und Keilriemenschutz (RAL 6026)
- » **NEU** - Verstärkter weiterentwickelter Kompressorblock
- » Betriebsstundenzähler
- » Start/ Stop und Not-Aus Schalter
- » Drehrichtungsüberwachung mit Abschaltautomatik
- » Manuelle Kondensatentwässerung
- » 1 x Füllschlauch mit Füllventil
- » Motorschutzschalter
- » Druckhalte- und Rückschlagventil
- » Alle Kolben mit Stahlkolbenringen
- » **NEU** - Industriebewährtes Schmiersystem mit Ölfilter
- » Niederdruck-Ölpumpe mit Ölfilter
- » Öl- / Wasserabscheider nach jeder Druckstufe
- » Sicherheitsventile nach jeder Druckstufe
- » 3 x konzentrische Saug- und Druckventile
- » Betriebsdruck nach Wahl (200 oder 300 bar)
- » Flaschenanschluss nach Wahl
(DIN 200 bar oder 300 bar, CGA 200 bar oder 300 bar und INT)
- » Atemluftaufbereitung gemäß DIN EN 12021

Optionen

- » Automatische Enddruckabschaltung
- » Automatische Kondensatentwässerung Basic
- » Automatische Kondensatentwässerung Pro (inkl. Kondensat-Stoppventil, Hochdruck-Vorabscheider 0,8 l und 10 l Kondensat-Auffangbehälter)
- » Startautomatik
- » Bis zu 4 zusätzliche Füllschläuche möglich
- » 200 und 300 bar Parallelfüllbetrieb
- » Öldruckanzeige
- » Zwischendruckanzeige
- » Öldrucküberwachung mit autom. Abschaltung
- » Öltemperaturanzeige mit autom. Abschaltung
- » Zylinderkopftemperaturüberwachung mit autom. Abschaltung
- » 2,3 l Filterbehälter
- » Puracon-Filterüberwachung
- » Remote Tab Control - RTC
- » Zusätzlicher Hochdruckabgang
- » Anschlusskabel und Stecker
- » Spezielle Spannungen / Frequenzen auf Anfrage

Technische Daten

	LW 450 E III Compact
Bauart:	Luftgekühlter Kolbenkompressor
Lieferleistung [l/min] / [Nm ³ /h] / [cfm]:	450 / 27,0 / 15,9
Maximaler Druck [bar] ¹⁾ :	350
Kompressor Drehzahl [1/min]:	1100
Anzahl der Druckstufen / Zylinder:	3 / 3
Typ des Antriebsmotor:	E-Motor / 400V / 3 Phasen / 50 Hz
Antriebsleistung [kW] bei 50 Hz / 60 Hz:	11,0 / 13,2
Kühlluftbedarf [m ³ /h] bei 50 Hz / 60 Hz:	3300 / 3960
Art der Schmierung:	Ölpumpe + Schleuderöl
Ölkapazität [l]:	2,7
Öldruck [bar]:	1,5 (+/- 0,2)
Luft-Ausgangstemperatur [°C]:	+5°C bis +45°C
Atemluft-Aufbereitungskapazität [m ³] ¹⁾ :	900 (bei +20°C / ca. 33,3 h)
Dimensionen B x T x H [mm]:	1335 x 704 x 910
Gewicht [kg]:	325
Betriebsgeräusch (in 1 m Abstand) [dB(A)]:	83

¹⁾ Atemluftaufbereitung nach EN 12021

LW 570 E II Compact

Der neue LW 570 E II Compact ist der ideale Kompressor für Tauchbasen und Schiffe mit geringen Platzverhältnissen.

Der langsam drehende Kompressor mit geringen Wartungsintervallen und niedrigen Wartungskosten eignet sich für den Dauerlauf und findet Verwendung im Dreischichtbetrieb und in anspruchsvollen Atemluft- und Hochdruckerwendungen.

Ein neues, industriebewährtes Schmiersystem und verstärkte Bauteile bilden den Kern des weiterentwickelten LW 570 Kompressorblocks und verbessern nachhaltig die Lebensdauer des Verdichters. Das, als Option erhältliche, innovative Kondensatsystem mit dem neuen Kondensat-Stopventil optimiert zusätzlich die Wirtschaftlichkeit des Kompressors und beinhaltet einen 10 Liter Auffangbehälter sowie einen hoch effektiven Vorabscheider zur Verlängerung der Filterstandzeit.

Der 4-stufige Kompressorblock erlaubt optional einen maximalen Betriebsdruck von bis zu 420 bar.

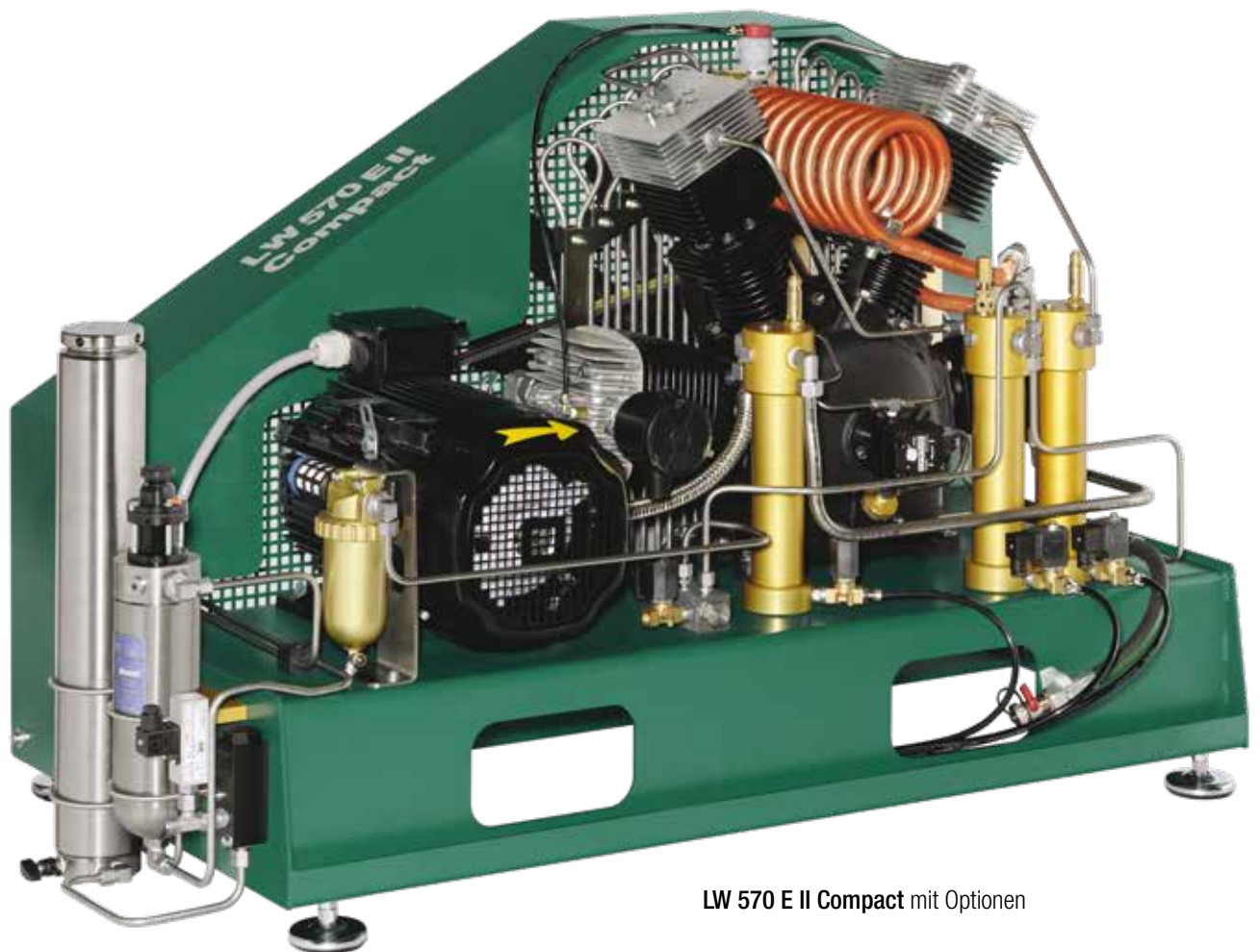

LW 570 E II Compact mit Optionen

LW 570 E II Compact

Ausstattung

- » Elektroantrieb
- » Beschichteter Stahlrahmen und Keilriemenschutz (RAL 6026)
- » **NEU** - Verstärkter weiterentwickelter Kompressorblock
- » Betriebsstundenzähler
- » Start/ Stop und Not-Aus Schalter
- » Drehrichtungsüberwachung mit Abschaltautomatik
- » Manuelle Kondensatentwässerung
- » 1 x Füllschlauch mit Füllventil
- » Motorschutzschalter
- » Druckhalte- und Rückschlagventil
- »
- » Alle Kolben mit Stahlkolbenringen
- » **NEU** - Industriebewährtes Schmiersystem mit Ölfilter
- » Niederdruck-Ölpumpe mit Ölfilter
- » Öl- / Wasserabscheider nach jeder Druckstufe
- » Sicherheitsventile nach jeder Druckstufe
- » 4 x konzentrische Saug- und Druckventile
- » Betriebsdruck nach Wahl (200 oder 300 bar)
- » Flaschenanschluss nach Wahl
(DIN 200 bar oder 300 bar, CGA 200 bar oder 300 bar und INT)
- » Atemluftaufbereitung gemäß DIN EN 12021

Optionen

- » Automatische Enddruckabschaltung
- » Automatische Kondensatentwässerung Basic
- » Automatische Kondensatentwässerung Pro (inkl. Kondensat-Stoppventil, Hochdruck-Vorabscheider 0,8 l und 10 l Kondensat-Auffangbehälter)
- » Startautomatik
- » Bis zu 4 zusätzliche Füllschläuche möglich
- » 200 und 300 bar Parallelfüllbetrieb
- » Öldruckanzeige
- » Zwischendruckanzeige
- » Öldrucküberwachung mit autom. Abschaltung
- » Öltemperaturanzeige mit autom. Abschaltung
- » Zylinderkopftemperaturüberwachung mit autom. Abschaltung
- » 2,3 l Filterbehälter
- » Puracon-Filterüberwachung
- » Remote Tab Control - RTC
- » Zusätzlicher Hochdruckabgang
- » Block-Heizung für Anwendungen < + 5°C
- » 420 bar Version
- » Anschlusskabel und Stecker
- » Spezielle Spannungen / Frequenzen auf Anfrage

Technische Daten

	LW 570 E II Compact
Bauart:	Luftgekühlter Kolbenkompressor
Lieferleistung [l/min] / [Nm ³ /h] / [cfm]:	570 / 34,0 / 20,1
Maximaler Druck [bar] ¹⁾ :	350 / 420
Kompressor Drehzahl [1/min]:	1060
Anzahl der Druckstufen / Zylinder:	4 / 4
Typ des Antriebsmotor:	E-Motor / 400V / 3 Phasen / 50 Hz
Antriebsleistung [kW] bei 50 Hz / 60 Hz:	15,0 / 18,0
Kühlluftbedarf [m ³ /h] bei 50 Hz / 60 Hz:	4500 / 5400
Art der Schmierung:	Ölpumpe + Schleuderöl
Ölkapazität [l]:	2,9
Öldruck [bar]:	2,0 (+/- 0,1)
Luft-Ausgangstemperatur [°C]:	+5°C bis +45°C
Atemluft-Aufbereitungskapazität [m ³] ¹⁾ :	900 (bei +20°C / ca. 26,5 h)
Dimensionen B x T x H [mm]:	1407 x 795 x 918
Gewicht [kg]:	353
Betriebsgeräusch (in 1 m Abstand) [dB(A)]:	83

¹⁾ Atemluftaufbereitung nach EN 12021

LW 230 E II / LW 280 E II / LW 320 E II

Die LW 230 E II / LW 280 E II / LW 320 E II Kompressoren sind ideal für Tauchshops, Tauchvereine und Tauchschulen, sowie mittelgroße Atemluftfüllstationen. Die dreistufigen Kompressoren werden mit geringer Drehzahl betrieben und eignen sich für den Dauerbetrieb. Sie bestechen durch lange Wartungsintervalle, geringe Wartungskosten und sorgt durch überdimensionierte Industrieteile für höchste Zuverlässigkeit.

Der Kompressor wird anschlussfertig mit automatischer Abschaltung, automatischer Kondensaentwässerung und Stern/Dreieckschaltung geliefert.



LW 280 E II



LW 280 E II

inkl. Zwischendruckanzeigen und Öldrucküberwachung

LW 230 E II / LW 280 E II / LW 320 E II

Ausstattung

- » Elektroantrieb (Standardausführung: 400V, 3 Phasen, 50Hz)
- » Beschichteter Stahlrahmen und Keilriemenschutz (RAL 6026)
- » Automatische Kondensatentwässerung mit drucklosem Anlauf
- » Automatische Enddruckabschaltung
- » Betriebsstundenzähler
- » Motorschutzschalter (LW 230 E II als Option)
- » Start/ Stop und Not-Aus Schalter und Kondensattesteinrichtung
- » Drehrichtungsüberwachung mit Abschaltautomatik
- » 4 x Füllschläuche mit Füllventilen
- » Druckhalte- und Rückschlagventil
- » Alle Kolben mit Stahlkolbenringen
- » **NEU** - Industriebewährtes Schmiersystem mit regelbarer Ölpumpe
- » Niederdruck-Ölpumpe mit Ölsieb
- » Öl- / Wasserabscheider in Edelstahl
- » **NEU** - Kondensat-Stopp-Ventil
- » **NEU** - 10 l Kondensatauffangbehälter inkl. Entlüftungs-Schalldämpfer
- » Sicherheitsventile nach jeder Druckstufe
- » 3x konzentrische Saug- und Druckventile
- » Betriebsdruck nach Wahl (200 oder 300 bar)
- » Flaschenanschluss nach Wahl
(DIN 200 bar oder 300 bar, CGA 200 bar oder 300 bar und INT)
- » Atemluftaufbereitung nach EN 12021

Optionen

- » Startautomatik
- » 200 und 300 bar Parallelfüllbetrieb
- » Öldruckanzeige
- » Zwischendruckanzeige
- » Öldrucküberwachung mit autom. Abschaltung
- » Zylinderkopftemperaturüberwachung mit autom. Abschaltung
- » Öltemperaturanzeige mit autom. Abschaltung
- » 0,8 l Vorfilter (Verlängert die Filterstandzeit um ca. 5h)
- » Puracon-Filterüberwachung
- » Remote Tab Control - RTC
- » Zusätzlicher Hochdruckabgang
- » Anschlusskabel und Stecker
- » Spezielle Spannungen / Frequenzen auf Anfrage

Technische Daten

	LW 230 E II	LW 280 E II	LW 320 E II
Bauart:	Luftgekühlter Kolbenkompressor	Luftgekühlter Kolbenkompressor	Luftgekühlter Kolbenkompressor
Lieferleistung [l/min] / [Nm ³ /h] / [cfm]:	230 / 13,8 / 8,1	280 / 16,8 / 9,9	320 / 19,2 / 11,3
Maximaler Druck [bar] ¹⁾ :	350	350	350
Kompressor Drehzahl [1/min]:	1080	1300	1450
Anzahl der Druckstufen / Zylinder:	3 / 3	3 / 3	3 / 3
Typ des Antriebsmotor:	E-Motor / 400V / 3 Phasen / 50 Hz	E-Motor / 400V / 3 Phasen / 50 Hz	E-Motor / 400V / 3 Phasen / 50 Hz
Antriebsleistung [kW] bei 50 Hz / 60 Hz:	5,5 / 6,6	7,5 / 9,0	7,5 / 9,0
Kühlluftbedarf [m ³ /h] bei 50 Hz / 60 Hz:	1650 / 1980	2250 / 2700	2250 / 2700
Art der Schmierung:	Ölpumpe + Schleuderöl	Ölpumpe + Schleuderöl	Ölpumpe + Schleuderöl
Ölkapazität [l]:	1,8	1,8	1,8
Öldruck [bar]:	1,8 (+/- 0,3)	1,8 (+/- 0,3)	1,8 (+/- 0,3)
Luft-Ausgangstemperatur [°C]:	+5°C bis +45°C	+5°C bis +45°C	+5°C bis +45°C
Atemluft-Aufbereitungskapazität [m ³] ¹⁾ :	900 (bei +20°C / ca. 72 h)	900 (bei +20°C / ca. 54 h)	900 (bei +20°C / ca. 46 h)
Dimensionen B x T x H [mm]:	1250 x 600 x 1000	1250 x 600 x 1000	1250 x 600 x 1000
Gewicht [kg]:	243	243	243
Betriebsgeräusch (in 1 m Abstand) [dB(A)]:	82	83	83

¹⁾ begrenzt durch Enddruck-Sicherheitsventil ¹⁾ Atemluftaufbereitung nach EN 12021

LW 300 E III / LW 450 E III

Entdecken Sie den neuen LW 300 E III / 450 E III. Robust, Dynamisch und Leistungsstark.

Der äußerst zuverlässige Kompressor eignet sich für anspruchsvolle Atemluft- und Hochdruckanwendungen und überzeugt durch sehr geringen Wartungsintervallen und Wartungskosten.

Ein neues, industriebewährtes Schmiersystem und verstärkte Bauteile bilden den Kern des weiterentwickelten Kompressorblocks und verbessern nachhaltig die Lebensdauer des Verdichters. Das innovative Kondensatsystem mit dem neuen Kondensat-Stopventil optimiert zusätzlich die Wirtschaftlichkeit des Kompressors und beinhaltet einen 10 Liter Auffangbehälter sowie einen hoch effektiven Vorabscheider zur Verlängerung der Filterstandzeit.



LW 300 E III / LW 450 E III

Ausstattung

- » Elektroantrieb (Standardausführung: 400V, 3 Phasen, 50Hz)
- » Beschichteter Stahlrahmen und Keilriemenschutz (RAL 6026)
- » **NEU** - Verstärkter weiterentwickelter Kompressorblock
- » Automatische Kondensatentwässerung
- » Automatische Enddruckabschaltung
- » Betriebsstundenzähler
- » Start/Stop und Not-Aus Schalter und Kondensatsteinrichtung
- » Drehrichtungsüberwachung mit Abschaltautomatik
- » 4 x Füllschläuche mit Füllventilen
- » Personenschutzschalter
- » Motorschutzschalter
- » Druckhalte- und Rückschlagventil
- » Alle Kolben mit Stahlkolbenringen
- » **NEU** - Industriebewährtes Schmiersystem mit Ölfilter
- » Niederdruck-Ölpumpe mit Ölfilter
- » Öl- / Wasserabscheider nach jeder Druckstufe
- » Sicherheitsventile nach jeder Druckstufe
- » **NEU** - Hochdruck-Vorabscheider (Volumen: 0,8 Liter)
- » **NEU** - Kondensat-Stopp-Ventil
- » **NEU** - 10l Kondensatauffangbehälter inkl. Entlüftungs-Schalldämpfer
- » 3 x konzentrische Saug- und Druckventile
- » Betriebsdruck nach Wahl (200 oder 300 bar)
- » Flaschenanschluss nach Wahl
(DIN 200 bar oder 300 bar, CGA 200 bar oder 300 bar und INT)
- » Atemluftaufbereitung gemäß DIN EN 12021

Optionen

- » Startautomatik
- » 200 und 300 bar Parallefüllbetrieb
- » Öldruckanzeige
- » Zwischendruckanzeige
- » Öldrucküberwachung mit autom. Abschaltung
- » Öltemperaturanzeige mit autom. Abschaltung
- » Zylinderkopftemperaturüberwachung mit autom. Abschaltung
- » Puracon-Filterüberwachung
- » Remote Tab Control - RTC
- » Zusätzlicher Hochdruckabgang
- » Anschlusskabel und Stecker
- » Spezielle Spannungen / Frequenzen auf Anfrage

Technische Daten

	LW 300 E III	LW 450 E III
Bauart:	Luftgekühlter Kolbenkompressor	Luftgekühlter Kolbenkompressor
Lieferleistung [l/min] / [Nm ³ /h] / [cfm]:	300 / 18,0 / 10,6	450 / 27,0 / 15,9
Maximaler Druck [bar] ¹⁾ :	350	350
Kompressor Drehzahl [1/min]:	800	1100
Anzahl der Druckstufen / Zylinder:	3 / 3	3 / 3
Typ des Antriebsmotor:	E-Motor / 400V / 3 Phasen / 50 Hz	E-Motor / 400V / 3 Phasen / 50 Hz
Antriebsleistung [kW] bei 50 Hz / 60 Hz:	7,5 / 9,0	11,0 / 13,2
Kühlluftbedarf [m ³ /h] bei 50 Hz / 60 Hz:	2250 / 2700	3300 / 3960
Art der Schmierung:	Ölpumpe	Ölpumpe
Ölkapazität [l]:	2,7	2,7
Öldruck [bar]:	1,5 (+/- 0,2)	1,5 (+/- 0,2)
Luft-Ausgangstemperatur [°C]:	+5°C bis +45°C	+5°C bis +45°C
Atemluft-Aufbereitungskapazität [m ³] ¹⁾ :	1050 (bei +20°C / ca. 58 h)	1050 (bei +20°C / ca. 38 h)
Dimensionen B x T x H [mm]:	1540 x 730 x 1020	1540 x 730 x 1020
Gewicht [kg]:	365	365
Betriebsgeräusch (in 1 m Abstand) [dB(A)]:	82	83

¹⁾ Atemluftaufbereitung nach EN 12021

LW 450 D Basic

Der LW 450 D Basic eignet sich ideal für die Nutzung auf einer entlegenen Insel, einem Safari-Boot oder in einem autonomen LKW. Der mit einem Hatz Diesel betriebene 450 Liter Kompressor sorgt für eine hohe Lieferleistung bei unzuverlässiger Stromversorgung. Die Basic Version beinhaltet eine integrierte Fülleinrichtung mit vier Füllschläuchen und Füllventilen.



LW 450 D Basic



LW 450 D Basic Rückansicht

LW 450 D Basic

Ausstattung

- » Hatz 10kW Dieselmotor mit Handstart
- » Original Hatz Treibstofftank
- » Nasslackierter Stahlrahmen in RAL 7004 (Silbergrau)
- » Manuelle Kondensatentwässerung
- » 4 x Füllschläuche mit Füllventilen
- » Druckhalte- und Rückschlagventil
- » Alle Kolben mit Stahlkolbenringen
- » Niederdruck-Ölpumpe
- » Öl- / Wasserabscheider nach jeder Druckstufe
- » Sicherheitsventile nach jeder Druckstufe
- » 3 x konzentrische Saug- und Druckventile
- » Betriebsdruck nach Wahl (200 oder 300 bar)
- » Flaschenanschluss nach Wahl
(DIN 200 bar oder 300 bar, CGA 200 bar oder 300 bar und INT)
- » Atemluftaufbereitung gemäß DIN EN 12021

Optionen

- » 200 und 300 bar Parallelfüllbetrieb
- » Öldruckanzeige
- » Zwischendruckanzeige
- » Betriebsstundenzähler
- » Öldrucküberwachung mit autom. Abschaltung
- » 0,8 l Vorfilter (Verlängert die Filterstandzeit um ca. 5h)
- » Zusätzlicher Hochdruckabgang



LW 450 D Basic Antriebsmotor

Technische Daten

	LW 450 D Basic
Bauart:	Luftgekühlter Kolbenkompressor
Lieferleistung [l/min] / [Nm³/h] / [cfm]:	450 / 27,0 / 15,9
Maximaler Druck [bar]:	350
Kompressor Drehzahl [1/min]:	1100
Anzahl der Druckstufen / Zylinder:	3 / 3
Typ des Antriebsmotor:	Luftgekühlter Dieselmotor mit Handstart
Antriebsleistung [kW]:	10,0
Kühlluftbedarf [m³/h]:	3300
Art der Schmierung:	Ölpumpe + Schleuderöl
Ölkapazität [l]:	2,2
Öldruck [bar]:	2,2 (+/- 0,5)
Betriebstemperatur [°C]:	+5°C bis +45°C
Atemluft-Aufbereitungskapazität [m³] 1):	750 (bei +20°C / ca. 28 h)
Dimensionen B x T x H [mm]:	1270 x 740 x 1000
Gewicht [kg]:	400
Betriebsgeräusch (in 1 m Abstand) [dB(A)]:	95

¹⁾ Atemluftaufbereitung nach EN 12021

LW 450 D

Der LW 450 D eignet sich ideal für die Nutzung auf einer entlegenen Insel, einem Safari-Boot oder in einem autonomen LKW. Der mit einem Hatz Diesel betriebene 450 Liter Kompressor ist ausgestattet mit einer 12 Volt Steuerung, automatischem Start, automatischer Kondensatentwässerung und einer integrierte Fülleinrichtung mit vier Füllschläuchen und Füllventilen. Im Vergleich zur Basic-Variante sorgt der standardmäßige Hatz Diesel Silent Pack für ein leiseren Lauf des Kompressors.

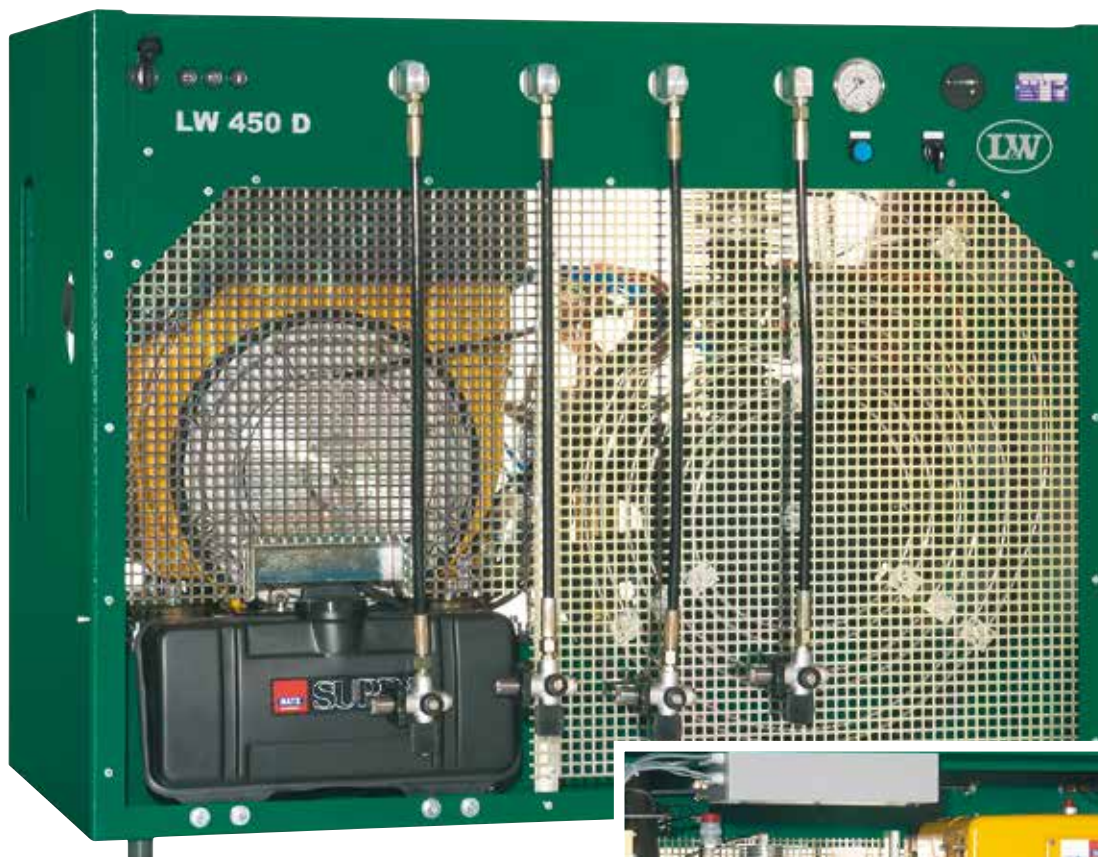

LW 450 D



LW 450 D Rückansicht

LW 450 D

Ausstattung

- » Hatz 10kW Dieselmotor in Hatz Silent Pack mit Elektrostart
- » Original Hatz Treibstofftank
- » 12V elektrisch/pneumatische Steuerung
- » Nasslackierter Stahlrahmen (RAL 6026)
- » Kondensatstestschalter, Schlüsselschalter für Start/Stopp und Drehzahlschalter
- » Betriebsstundenzähler
- » Öldruck- und Batteriewarnlampe
- » Automatische Kondensatentwässerung
- » Automatische Umschaltung von Füll- auf Standgasbetrieb bei Enddruck
- » 4 x Füllschläuche mit Füllventilen
- » Druckhalte- und Rückschlagventil
- » Alle Kolben mit Stahlkolbenringen
- » Niederdruck-Ölpumpe
- » Öl- / Wasserabscheider nach jeder Druckstufe
- » Sicherheitsventile nach jeder Druckstufe
- » 3 x konzentrische Saug- und Druckventile
- » Betriebsdruck nach Wahl (200 oder 300 bar)
- » Flaschenanschluss nach Wahl
(DIN 200 bar oder 300 bar, CGA 200 bar oder 300 bar und INT)
- » Atemluftaufbereitung gemäß DIN EN 12021

Optionen

- » 200 und 300 bar Parallelfüllbetrieb
- » Öldruckanzeige
- » Zwischendruckanzeige
- » Öldrucküberwachung mit automatischer Abschaltung
- » Zylinderkopftemperaturüberwachung mit automatischer Abschaltung
- » 0,8 l Vorfilter (Verlängert die Filterstandzeit um ca. 5h)
- » Zusätzlicher Hochdruckabgang



LW 450 D mit Silent Pack

Technische Daten

	LW 450 D
Bauart:	Luftgekühlter Kolbenkompressor
Lieferleistung [l/min] / [Nm ³ /h] / [cfm]:	450 / 27,0 / 15,9
Maximaler Druck [bar]:	350
Kompressor Drehzahl [1/min]:	1100
Anzahl der Druckstufen / Zylinder:	3 / 3
Typ des Antriebsmotor:	Luftgekühlter Dieselmotor mit Elektrostart
Antriebsleistung [kW]:	10,0
Kühlluftbedarf [m ³ /h]:	3300
Art der Schmierung:	Ölpumpe + Schleuderöl
Ölkapazität [l]:	2,2
Öldruck [bar]:	2,2 (+/- 0,5)
Betriebstemperatur [°C]:	+5°C bis +45°C
Atemluft-Aufbereitungskapazität [m ³ 1):	750 (bei +20°C / ca. 28 h)
Dimensionen B x T x H [mm]:	1270 x 740 x 1000
Gewicht [kg]:	400
Betriebsgeräusch (in 1 m Abstand) [dB(A)]:	89

¹⁾ Atemluftaufbereitung nach EN 12021

LW 570 E II

Der neue LW 570 E II ist ein langsam drehender Kompressor mit geringen Wartungsintervallen und niedrigen Wartungskosten. Er eignet sich für den Dauerlauf, findet Verwendung im Dreischichtbetrieb und in anspruchsvollen Atemluft- und Hochdruckanwendungen.

Ein neues, industriebewährtes Schmiersystem und verstärkte Bauteile bilden den Kern des weiterentwickelten LW 570 Kompressorblocks und verbessern nachhaltig die Lebensdauer des Verdichters. Das innovative Kondensatsystem mit dem neuen Kondensat-Stopventil optimiert zusätzlich die Wirtschaftlichkeit des Kompressors und beinhaltet einen 10 Liter Auffangbehälter sowie einen hoch effektiven Vorabscheider zur Verlängerung der Filterstandzeit.



LW 570 E II

Ausstattung

- » Elektroantrieb (Standardausführung: 400V, 3 Phasen, 50Hz)
- » Beschichteter Stahlrahmen und Keilriemenschutz (RAL 6026)
- » **NEU** - Verstärkter weiterentwickelter Kompressorblock
- » Automatische Kondensatentwässerung
- » Automatische Enddruckabschaltung
- » Betriebsstundenzähler
- » Start/Stop und Not-Aus Schalter und Kondensatsteinrichtung
- » Drehrichtungsüberwachung mit Abschaltautomatik
- » 4 x Füllschläuche mit Füllventilen
- » Personenschutzschalter
- » Motorschutzschalter
- » Druckhalte- und Rückschlagventil
- » Alle Kolben mit Stahlkolbenringen
- » **NEU** - Industriebewährtes Schmiersystem mit Ölfilter
- » Niederdruck-Ölpumpe mit Ölsieb
- » Öl- / Wasserabscheider nach jeder Druckstufe
- » Sicherheitsventile nach jeder Druckstufe
- » **NEU** - Hochdruck-Vorabscheider (Volumen: 0,8 Liter)
- » **NEU** - Kondensat-Stopp-Ventil
- » **NEU** - 10l Kondensatauffangbehälter
- » 4 x konzentrische Saug- und Druckventile
- » Betriebsdruck nach Wahl (200 oder 300 bar)
- » Flaschenanschluss nach Wahl
(DIN 200 bar oder 300 bar, CGA 200 bar oder 300 bar und INT)
- » Atemluftaufbereitung gemäß DIN EN 12021

Optionen

- » Startautomatik
- » 200 und 300 bar Parallelfüllbetrieb
- » Öldruckanzeige
- » Zwischendruckanzeige
- » Öldrucküberwachung mit autom. Abschaltung
- » Öltemperaturanzeige mit autom. Abschaltung
- » Zylinderkopftemperaturüberwachung mit autom. Abschaltung
- » Puracon-Filterüberwachung
- » Remote Tab Control - RTC
- » Zusätzlicher Hochdruckabgang
- » Anschlusskabel und Stecker
- » Block-Heizung für Anwendungen < +5°C
- » 420 bar Version
- » Air Cooler Anschluss-Kit
- » Spezielle Spannungen / Frequenzen auf Anfrage

Technische Daten

	LW 570 E II
Bauart:	Luftgekühlter Kolbenkompressor
Lieferleistung [l/min] / [Nm ³ /h] / [cfm]:	570 / 34,2 / 20,1
Maximaler Druck [bar]:	350 / 420
Kompressor Drehzahl [1/min]:	1060
Anzahl der Druckstufen / Zylinder:	4 / 4
Typ des Antriebsmotor:	E-Motor
Antriebsleistung [kW] bei 50 Hz / 60 Hz:	15,0 / 18,0
Kühlluftbedarf [m ³ /h] bei 50 Hz / 60 Hz:	4500 / 5400
Art der Schmierung:	Ölpumpe
Ölkapazität [l]:	2,9
Öldruck [bar]:	2,0 (+/- 0,1)
Betriebstemperatur [°C]:	+5°C bis +45°C
Atemluft-Aufbereitungskapazität [m ³ 1):	1440 (bei +20°C / ca. 42 h)
Dimensionen B x T x H [mm]:	1540 x 820 x 1032
Gewicht [kg]:	405
Betriebsgeräusch (in 1 m Abstand) [dB(A)]:	82,7 (in 1 m Abstand) / 77 (in 3 m Abstand)

¹⁾ Atemluftaufbereitung nach EN 12021

LW 570 D

Der großvolumige Hochdruckkompressor LW 570 D eignet sich ideal für die Nutzung für industrielle Anwendungen, sowie für die Nutzung auf einer entlegenen Insel. Der mit einem Yanmar Diesel betriebene 570 Liter Kompressor ist ausgestattet mit einer 12 Volt Steuerung, elektrischem Start, automatischer Kondensatentwässerung und einer integrierte Füllereinrichtung mit vier Füllschläuchen und Füllventilen. Er ist ein langsam drehender Kompressor mit sehr geringen Wartungsintervallen und Wartungskosten.

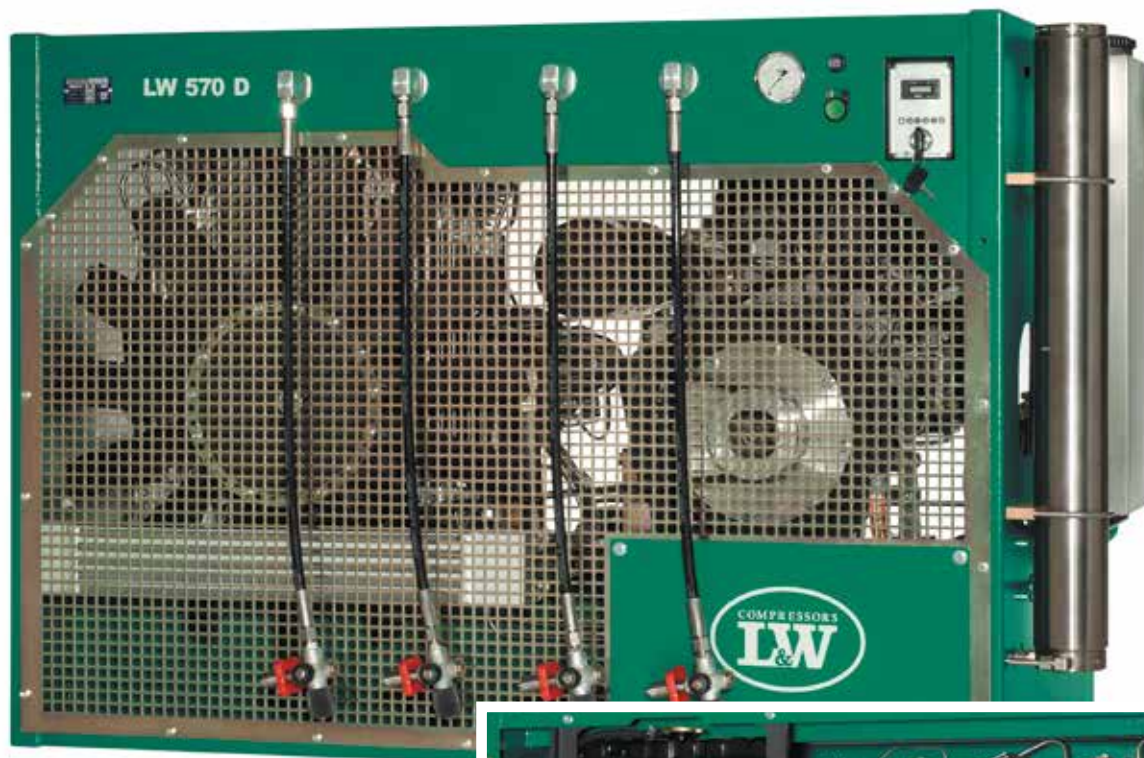

LW 570 D



LW 570 D Rückansicht

LW 570 D

Ausstattung

- » Wassergekühlter Yanmar 12,9kW 3-Zylinder Dieselmotor mit Elektrostart
- » 12V elektrisch/pneumatische Steuerung
- » Edelstahl Kraftstofftank, Inhalt:15,7 Liter, (Betriebskapazität ca. 4 Stunden)
- » Nasslackierter Stahlrahmen (RAL 6026)
- » Kondensattestschalter und Schlüsselschalter für Start/Stop
- » Personenschutzschalter
- » Betriebsstundenzähler
- » Öldruck- und Batteriewarnlampe
- » Automatische Kondensatentwässerung
- » Automatische Enddruckabschaltung
- » 4 x Füllschläuche mit Füllventilen
- » Druckhalte- und Rückschlagventil
- » Alle Kolben mit Stahlkolbenringen
- » Niederdruck-Ölpumpe
- » Öl- / Wasserabscheider nach jeder Druckstufe
- » Sicherheitsventile nach jeder Druckstufe
- » 4 x konzentrische Saug- und Druckventile
- » Betriebsdruck nach Wahl (200 oder 300 bar)
- » Flaschenanschluss nach Wahl (DIN 200 bar oder 300 bar, CGA 200 bar oder 300 bar und INT)
- » Atemluftaufbereitung gemäß DIN EN 12021

Optionen

- » 200 und 300 bar Parallelfüllbetrieb
- » Öldruckanzeige
- » Zwischendruckanzeige
- » Öldrucküberwachung mit autom. Abschaltung
- » 0,8 l Vorfilter (Verlängert die Filterstandzeit um ca. 5h)
- » Zusätzlicher Hochdruckabgang
- » 420 bar Version

Technische Daten

	LW 570 D
Bauart:	Luftgekühlter Kolbenkompressor
Lieferleistung [l/min] / [Nm ³ /h] / [cfm]:	570 / 34,0 / 20,1
Maximaler Druck [bar]:	350 / 420
Kompressor Drehzahl [1/min]:	1100
Anzahl der Druckstufen / Zylinder:	4 / 4
Typ des Antriebsmotor:	Wassergekühlter 3-Zyl. Diesel mit Elektrostart
Antriebsleistung [kW]:	12,9
Kühlluftbedarf [m ³ /h]:	3900
Art der Schmierung:	Ölpumpe + Schleuderöl
Ölkapazität [l]:	2,5
Öldruck [bar]:	2,2 (+/- 0,5)
Betriebstemperatur [°C]:	+5°C bis +45°C
Atemluft-Aufbereitungskapazität [m ³ 1):	1000 (bei +20°C / ca. 30 h)
Dimensionen B x T x H [mm]:	1450 x 770 x 1000
Gewicht [kg]:	520
Betriebsgeräusch (in 1 m Abstand) [dB(A)]:	88

¹⁾ Atemluftaufbereitung nach EN 12021

LW 720 E

Der Industriekompressor LW 720 E ist auch als Atemluftanlage - für großen Füllbedarf - erhältlich. Geringe Drehzahl gewährleistet standhaften Dauerbetrieb, lange Wartungsintervalle und geringe Wartungskosten, wobei überdimensionierte Industrieteile eine sehr hohe Zuverlässigkeit und Dauerbelastbarkeit gewährleisten. Der 4-stufige Kompressorblock ist auf einer beschichteten Stahlkonsole montiert und wurde für einen maximalen Betriebsdruck von 420 bar konzipiert. Die Kompressoranlage wird anschlussfertig, mit Stern/Dreieckschaltung und separater Luftaufbereitungskonsole geliefert.



LW 720 E

Ausstattung

- » Elektroantrieb
- » Beschichteter Stahlrahmen (RAL 6026)
- » Beschichteter Ventilatorschutz (RAL 7004)
- » Automatische Kondensatentwässerung
- » Automatische Enddruckabschaltung
- » Inklusive abgesetztem Schaltkasten zur Wandmontage
- » Haupt-, Start/Stop- und Not-Aus Schalter, sowie Kondensattesteinrichtung
- » Drehrichtungsüberwachung mit Abschaltautomatik
- » Betriebsstundenzähler
- » Öldruckanzeige
- » Zwischendruckanzeige
- » Öldrucküberwachung mit autom. Abschaltung
- » Hochdruckabgang inklusive 1.500 mm Hochdruckschlauch
- » Motorschutzschalter
- » Druckhalte- und Rückschlagventil
- » Alle Kolben mit Stahlkolbenringen
- » Niederdruck-Ölpumpe mit Ölfilter
- » Öl- / Wasserabscheider nach jeder Druckstufe
- » Sicherheitsventile nach jeder Druckstufe
- » 4 x konzentrische Saug- und Druckventile
- » Betriebsdruck nach Wahl (200 oder 300 bar)
- » Atemluftaufbereitung gemäß DIN EN 12021

Optionen

- » Startautomatik
- » Öltemperaturanzeige mit autom. Abschaltung
- » Zylinderkopftemperaturüberwachung mit autom. Abschaltung
- » 0,8 l Vorfilter (Verlängert die Filterstandzeit um ca. 5h)
- » Puracon-Filterüberwachung
- » Remote Tab Control - RTC
- » Anschlusskabel und Stecker
- » Block-Heizung für Anwendungen < +5°C
- » 420 bar Version
- » Spezielle Spannungen / Frequenzen auf Anfrage

Technische Daten

	LW 720 E
Bauart:	Luftgekühlter Kolbenkompressor
Lieferleistung [l/min] / [Nm ³ /h] / [cfm]:	720 / 43,2 / 25,4
Maximaler Druck [bar]:	350 / 420
Kompressor Drehzahl [1/min]:	1100
Anzahl der Druckstufen / Zylinder:	4 / 4
Typ des Antriebsmotor:	E-Motor / 400V / 3 Phasen / 50 Hz
Antriebsleistung [kW] bei 50 Hz / 60 Hz:	18,5 / 22,2
Kühlluftbedarf [m ³ /h] bei 50 Hz / 60 Hz:	5550 / 6660
Art der Schmierung:	Ölpumpe + Schleuderöl
Ölkapazität [l]:	4,2
Öldruck [bar]:	4,0 (+/- 0,5)
Betriebstemperatur [°C]:	+5°C bis +45°C
Atemluft-Aufbereitungskapazität [m ³ 1):	2400 (bei +20°C / ca. 56 h)
Dimensionen B x T x H [mm]:	1670 x 770 x 1170
Gewicht [kg]:	600
Betriebsgeräusch (in 1 m Abstand) [dB(A)]:	88

¹⁾ Atemluftaufbereitung nach EN 12021

LW 1300 E

Der Kompressor LW 1300 E wurde für große Industrieanwendungen konzipiert und ist daher auch ein gern genutzter Verdichter für den Atemluftbedarf. Die geringe Drehzahl gewährleistet standhaften Dauerbetrieb, lange Wartungsintervalle und geringe Wartungskosten. Die überdimensionierten Industrieteile sorgen für absolute Zuverlässigkeit. Der Kompressor wird anschlussfertig mit Stern/Dreieckschaltung geliefert. Der 4-stufige Kompressorblock ist auf einem beschichteten Stahlrahmen montiert und erlaubt einen Betriebsdruck von max. 420 bar (optional). Der Antriebsmotor ist mittels Kupplung mit dem Verdichter gekoppelt.



LW 1300 E

Ausstattung

- » Elektroantrieb
- » Stabiler beschichteter Stahlrahmen (RAL 7004)
- » Inklusive abgesetztem Schaltkasten zur Wandmontage
- » Haupt-, Start/Stop- und Not-Aus Schalter, sowie Kondensattesteinrichtung
- » Betriebsstundenzähler
- » Automatische Kondensatentwässerung
- » Automatische Enddruckabschaltung
- » Öldruckanzeige
- » Zwischendruckanzeige
- » Öldrucküberwachung mit autom. Abschaltung
- » Hochdruckabgang inklusive 1.500 mm Hochdruckschlauch
- » Druckhalte- und Rückschlagventil
- » Alle Kolben mit Stahlkolbenringen
- » Niederdruck-Ölpumpe mit Ölfilter
- » Öl- / Wasserabscheider nach jeder Druckstufe
- » Sicherheitsventile nach jeder Druckstufe
- » 4 x konzentrische Saug- und Druckventile
- » Betriebsdruck nach Wahl (200 oder 300 bar)
- » Inklusive Wandkonsole mit 3 x 2,3l Filter
- » Atemluftaufbereitung gemäß DIN EN 12021

Optionen

- » Startautomatik
- » Öltemperaturanzeige mit autom. Abschaltung
- » Zylinderkopftemperaturüberwachung mit autom. Abschaltung
- » 0,8 l Vorfilter (Verlängert die Filterstandzeit um ca. 5h)
- » Puracon-Filterüberwachung
- » Remote Tab Control - RTC
- » Anschlusskabel und Stecker
- » Block-Heizung für Anwendungen < +5°C
- » 420 bar Version
- » Spezielle Spannungen / Frequenzen auf Anfrage

Technische Daten

	LW 1300 E
Bauart:	Luftgekühlter Kolbenkompressor
Lieferleistung [l/min] / [Nm ³ /h] / [cfm]:	1300 / 78,0 / 45,9
Maximaler Druck [bar]:	350 / 420
Kompressor Drehzahl [1/min]:	985
Anzahl der Druckstufen / Zylinder:	4 / 4
Typ des Antriebsmotor:	E-Motor / 400V / 3 Phasen / 50 Hz
Antriebsleistung [kW] bei 50 Hz / 60 Hz:	37,0 / 44,4
Kühlluftbedarf [m ³ /h] bei 50 Hz / 60 Hz:	11100 / 13320
Art der Schmierung:	Ölpumpe + Schleuderöl
Ölkapazität [l]:	4,9
Öldruck [bar]:	3,0 (+/- 0,5)
Betriebstemperatur [°C]:	+5°C bis +45°C
Atemluft-Aufbereitungskapazität [m ³ 1):	3600 (bei +20°C / ca. 46 h)
Dimensionen B x T x H [mm]:	1620 x 1210 x 1275
Gewicht [kg]:	1000
Betriebsgeräusch (in 1m Abstand) [dB(A)]:	89

¹⁾ Atemluftaufbereitung nach EN 12021

LW 150 ES / LW 200 ES

Endlich bietet L&W kleine Lieferleistungen in schallisolierter Ausführung.

Die Kompressoren sind ideal für den Betrieb in Wohngebäuden und Verkaufsräumen geeignet.

Ausgestattet mit allen Features der 450er bis 700er Reihe, lassen die neuen schallgedämmten Modelle keine Wünsche offen. Die platzsparenden Anlagen ermöglichen das Füllen auf engem Raum und erlauben einen effizienten Aufbau von Peripheriegeräten. Lange Wartungsintervalle ab 1000 Stunden und Filterstandzeiten bis zu 100 Stunden sorgen für geringen Unterhaltungskosten.



Abbildung mit folgenden Optionen:

- 200 & 300 bar Fülldruck

LW 150 ES / LW 200 ES

Ausstattung

- » Elektroantrieb
- » Pulverbeschichtetes Gehäuse in RAL 6026 / 7016
- » Schallisoliertes Gehäuse
- » Automatische Kondensatentwässerung
- » Automatische Enddruckabschaltung
- » Betriebsstundenzähler
- » Start/Stop und Not-Aus Schalter sowie Kondensatsteinrichtung
- » Drehrichtungsüberwachung mit Startverhinderung
- » 2 x Füllschläuche mit Füllventilen
- » Personenschutzschalter
- » Druckhalte- und Rückschlagventil
- » Alle Kolben mit Stahlkolbenringen
- » 3 x konzentrische Saug- und Druckventile
- » Öl- / Wasserabscheider nach der 2. und 3. Druckstufe
- » Sicherheitsventile nach jeder Druckstufe
- » 10 l Kondensatauffangbehälter inkl. Entlüftungs-Schalldämpfer
- » Beidseitige Wartungsklappen
- » Betriebsdruck nach Wahl (200 oder 300 bar)
- » Atemluftaufbereitung gemäß DIN EN 12021

Optionen

- » Startautomatik
- » Bis zu 2 zusätzliche Füllschläuche
- » Motorschutzschalter
- » Umgebungstemperaturüberwachung mit autom. Abschaltung
- » 200 und 300 bar Parallelfüllbetrieb
- » Öldruckanzeige
- » Zwischendruckanzeige
- » Öldrucküberwachung mit autom. Abschaltung
- » Niederdruck-Ölpumpe mit Ölsieb
- » Anzeige - Serviceintervall
- » Zylinderkopftemperaturüberwachung mit autom. Abschaltung
- » Öltemperaturanzeige mit autom. Abschaltung
- » Filtergehäuse für 2,3 l Filterpatronen
- » Zusätzlicher Hochdruckabgang
- » Puracon-Filterüberwachung (Automatische Abschaltung möglich)
- » Remote Tab Control - RTC
- » Anschlusskabel und Stecker
- » Spezielle Spannungen / Frequenzen auf Anfrage

Technische Daten

	LW 150 ES	LW 200 ES
Bauart:	Luftgekühlter Kolbenkompressor	Luftgekühlter Kolbenkompressor
Lieferleistung [l/min] / [Nm ³ /h] / [cfm]:	150 / 9 / 5,3	200 / 12 / 7,1
Maximaler Druck [bar]:	350	350
Kompressor Drehzahl [1/min]:	1425	1425
Anzahl der Druckstufen / Zylinder:	3 / 3	3 / 3
Typ des Antriebsmotor:	E-Motor	E-Motor
Antriebsleistung [kW] bei 50 Hz / 60 Hz:	3,5 / 4,2	4,0 / 4,8
Kühlluftbedarf [m ³ /h] bei 50 Hz / 60 Hz:	1050 / 1260	1200 / 1440
Art der Schmierung:	Schleuderöl (Ölpumpe als Option)	Schleuderöl (Ölpumpe als Option)
Ölkapazität [ltr.]:	0,8	0,8
Betriebstemperatur [°C]:	+5°C bis +45°C	+5°C bis +45°C
Atemluft-Aufbereitungskapazität [m ³ 1):	900 (bei +20°C / ca. 100 h)	900 (bei +20°C / ca. 75 h)
Dimensionen B x T x H [mm]:	900 x 1085 x 1330	900 x 1085 x 1330
Gewicht [kg]:	265	270
Betriebsgeräusch (in 1 m Abstand) [dB(A)]:	61	61

¹⁾ Atemluftaufbereitung nach EN 12021

LW 230 ES II / LW 280 ES II / LW 320 ES II

Der LW 230 ES II / LW 280 ES II / LW 320 ES II ist ideal für Tauchshops, Tauchvereine und Tauchschnulen, sowie mittelgroße Atemluftfüllstationen. Der dreistufige Kompressor ist schallgedämmt und wird mit geringer Drehzahl betrieben. Er eignet sich außerdem für den Dauerbetrieb. Er besticht durch lange Wartungsintervalle, geringe Wartungskosten und sorgt durch die überdimensionierten Industrieteile für höchste Zuverlässigkeit. Der Kompressor wird anschlussfertig mit automatischer Abschaltung, automatischer Kondensaentwässerung und Stern/Dreieckschaltung geliefert.



Das ES Schalldämmkonzept

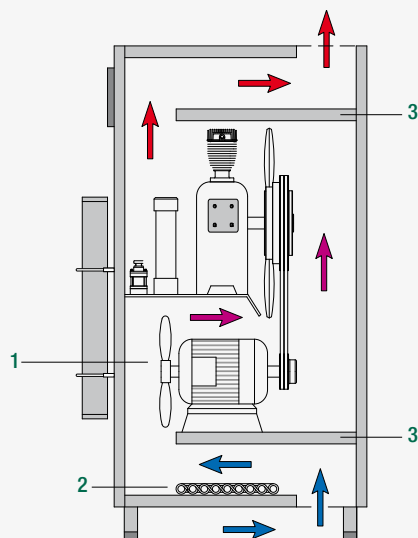

Schalldämmung ist auch Wärmedämmung, die Zielsetzung jedes Herstellers ist es leise Kompressoren bei gleichzeitig exzellenter Kühlung zu produzieren. Dies haben wir mit unserem ES Konzept erreicht. Die Schnittzeichnung des schallgedämmten Gehäuses zeigt hierbei die wichtigsten Konzeptpunkte auf.

1. Ein zweiter Lüfter gewährleistet hier zusätzliche Kühlluft, die zielgerichtet durch das Gehäuse strömt.
2. Ein zusätzlicher Kühler nach der letzten Stufe ist die erste Komponente im Kühlluftstrom.
3. Die Zwischendämmung verhindert den direkten Austritt der Schallwellen und absorbiert den größten Teil der Betriebsgeräusche..

LW 230 ES II / LW 280 ES II / LW 320 ES II

Ausstattung

- » Elektroantrieb (Standardausführung: 400V, 3 Phasen, 50Hz)
- » Beschichteter Stahlrahmen und Keilriemenschutz (RAL 6026)
- » Schallsoliertes Gehäuse
- » Automatische Kondensatentwässerung mit drucklosem Anlauf
- » Automatische Enddruckabschaltung
- » Betriebsstundenzähler
- » Motorschutzschalter (LW 230 ES II Compact als Option)
- » Start/ Stop und Not-Aus Schalter und Kondensattesteinrichtung
- » Drehrichtungsüberwachung mit Abschaltautomatik
- » 2 x Füllschläuche mit Füllventilen
- » Druckhalte- und Rückschlagventil
- » Alle Kolben mit Stahlkolbenringen
- » **NEU** - Industriebewährtes Schmiersystem mit regelbarer Ölpumpe
- » Niederdruck-Ölpumpe mit Ölsieb
- » Öl- / Wasserabscheider in Edelstahl
- » **NEU** - Kondensat-Stopp-Ventil
- » **NEU** - 10 l Kondensatauffangbehälter inkl. Entlüftungs-Schalldämpfer
- » Sicherheitsventile nach jeder Druckstufe
- » 3 x konzentrische Saug- und Druckventile
- » Betriebsdruck nach Wahl (200 oder 300 bar)
- » Flaschenanschluss nach Wahl
(DIN 200 bar oder 300 bar, CGA 200 bar oder 300 bar und INT)
- » Atemluftaufbereitung gemäß DIN EN 12021

Optionen

- » Startautomatik
- » Bis zu 4 zusätzliche Füllschläuche möglich
- » 200 und 300 bar Parallelfüllbetrieb
- » Öldruckanzeige
- » Zwischendruckanzeige
- » Öldrucküberwachung mit autom. Abschaltung
- » Zylinderkopftemperaturüberwachung mit autom. Abschaltung
- » Öltemperaturanzeige mit autom. Abschaltung
- » 0,8 l Vorfilter (Verlängert die Filterstandzeit um ca. 5h)
- » 2,3 l Filterbehälter
(Atemluft-Aufbereitungskapazität: 1200 m³ bei +20°C)
- » Puracon-Filterüberwachung
- » Remote Tab Control - RTC
- » Zusätzlicher Hochdruckabgang
- » Anschlusskabel und Stecker
- » Spezielle Spannungen / Frequenzen auf Anfrage

Technische Daten

	LW 230 ES II	LW 280 ES II	LW 320 ES II
Bauart:	Luftgekühlter Kolbenkompressor	Luftgekühlter Kolbenkompressor	Luftgekühlter Kolbenkompressor
Lieferleistung [l/min] / [Nm ³ /h] / [cfm]:	230 / 13,8 / 8,1	280 / 16,8 / 9,9	320 / 19,2 / 11,3
Maximaler Druck [bar] ¹⁾ :	350	350	350
Kompressor Drehzahl [1/min]:	1080	1300	1450
Anzahl der Druckstufen / Zylinder:	3 / 3	3 / 3	3 / 3
Typ des Antriebsmotor:	E-Motor / 400V / 3 Phasen / 50 Hz	E-Motor / 400V / 3 Phasen / 50 Hz	E-Motor / 400V / 3 Phasen / 50 Hz
Antriebsleistung [kW] bei 50 Hz / 60 Hz:	5,5 / 6,6	7,5 / 9,0	7,5 / 9,0
Kühlluftbedarf [m ³ /h] bei 50 Hz / 60 Hz:	1650 / 1980	2250 / 2700	2250 / 2700
Art der Schmierung:	Ölpumpe + Schleuderöl	Ölpumpe + Schleuderöl	Ölpumpe + Schleuderöl
Ölkapazität [l]:	1,8	1,8	1,8
Öldruck [bar]:	1,8 (+/- 0,3)	1,8 (+/- 0,3)	1,8 (+/- 0,3)
Luft-Ausgangstemperatur [°C]:	+5°C bis +45°C	+5°C bis +45°C	+5°C bis +45°C
Atemluft-Aufbereitungskapazität [m ³] ¹⁾ :	900 (bei +20°C / ca. 72 h)	900 (bei +20°C / ca. 54 h)	900 (bei +20°C / ca. 46 h)
Dimensionen B x T x H [mm]:	775 x 1030 x 1630	775 x 1030 x 1630	775 x 1030 x 1630
Gewicht [kg]:	333	333	333
Betriebsgeräusch (in 1 m Abstand) [dB(A)]:	61 (+/- 2)	62 (+/- 2)	62 (+/- 2)

¹⁾ Atemluftaufbereitung nach EN 12021

LW 300 ES III / LW 450 ES III

Entdecken Sie den neuen LW 300 ES III / 450 ES III. Robust, Dynamisch und Leistungsstark.

Der schallgedämmte Kompressor eignet sich für anspruchsvolle Atemluft- und Hochdruckanwendungen und überzeugt durch sehr geringen Wartungsintervallen und Wartungskosten. Ein neues, industriebewährtes Schmiersystem und verstärkte Bauteile bilden den Kern des weiterentwickelten Kompressorblocks und verbessern nachhaltig die Lebensdauer des Verdichters. Das innovative Kondensatsystem mit dem neuen Kondensat-Stopventil optimiert zusätzlich die Wirtschaftlichkeit des Kompressors und beinhaltet einen 10 Liter Auffangbehälter sowie einen hoch effektiven Vorabscheider zur Verlängerung der Filterstandzeit.

Die 3. Generation der ES Reihe ist ideal für den Einsatz in Arbeits- und Verkaufsräumen, sowie gemischten Wohn- und Industriegebäuden. Der Kompressor wird anschlussfertig mit automatischer Abschaltung, automatischer Kondensaentwässerung und Stern/Dreieckschaltung geliefert.



Abbildung mit neuer optionaler 4- fach Fülleiste an Kompressorfront

NEU - Verstärkter weiterentwickelter Kompressorblock

NEU - Industriebewährtes Schmiersystem mit Ölfilter

LW 300 ES III / LW 450 ES III

Ausstattung

- » Elektroantrieb (Standardausführung: 400V, 3 Phasen, 50Hz)
- » Beschichteter Stahlrahmen (RAL 6026)
- » Schallisoliertes Gehäuse
- » **NEU** - Verstärkter weiterentwickelter Kompressorblock
- » Automatische Kondensatentwässerung
- » Automatische Enddruckabschaltung
- » Betriebsstundenzähler
- » Start/Stopp und Not-Aus Schalter sowie Kondensattesteinrichtung
- » Drehrichtungsüberwachung mit Abschaltautomatik
- » Motorschutzschalter
- » Personenschutzschalter
- » Druckhalte- und Rückschlagventil
- » Alle Kolben mit Stahlkolbenringen
- » 3 x konzentrische Saug- und Druckventile
- » **NEU** - Industriebewährtes Schmiersystem mit Ölfilter
- » Niederdruck-Ölpumpe
- » Öl- / Wasserabscheider nach jeder Druckstufe
- » Sicherheitsventile nach jeder Druckstufe
- » Hochdruck-Vorabscheider (Volumen: 0,8 Liter)
- » Kondensat-Stopp-Ventil
- » 10l Kondensatauffangbehälter inkl. Entlüftungs-Schalldämpfer
- » Beidseitige Wartungsklappen
- » Hochdruckabgang inklusive 1.500 mm Hochdruckschlauch
- » Betriebsdruck nach Wahl (200 oder 300 bar)
- » Atemluftaufbereitung gemäß DIN EN 12021

Optionen

- » Startautomatik
- » Bis zu 6 zusätzliche Füllschläuche
- » **NEU** - 4- fach Füllleiste an der Kompressorfront
- » 200 und 300 bar Parallelfüllbetrieb
- » Öldruckanzeige
- » Zwischendruckanzeige
- » Öldrucküberwachung mit autom. Abschaltung
- » Zylinderkopftemperaturüberwachung mit autom. Abschaltung
- » Öltemperaturanzeige mit autom. Abschaltung
- » 2,3 l Filterbehälter
(Atemluft-Aufbereitungskapazität: 1440 m³ bei +20°C)
- » Puracon-Filterüberwachung
- » Remote Tab Control - RTC
- » Anschlusskabel und Stecker
- » Spezielle Spannungen / Frequenzen auf Anfrage

Technische Daten

	LW 300 ES III	LW 450 ES III
Bauart:	Luftgekühlter Kolbenkompressor	Luftgekühlter Kolbenkompressor
Lieferleistung [l/min] / [Nm ³ /h] / [cfm]:	300 / 18,0 / 10,6	450 / 27,0 / 15,9
Maximaler Druck [bar] ¹⁾ :	350	350
Kompressor Drehzahl [1/min]:	800	1100
Anzahl der Druckstufen / Zylinder:	3 / 3	3 / 3
Typ des Antriebsmotor:	E-Motor / 400V / 3 Phasen / 50 Hz	E-Motor / 400V / 3 Phasen / 50 Hz
Antriebsleistung [kW] bei 50 Hz / 60 Hz:	7,5 / 9,0	11,0 / 13,2
Kühlluftbedarf [m ³ /h] bei 50 Hz / 60 Hz:	2250 / 2700	3300 / 3960
Art der Schmierung:	Ölpumpe	Ölpumpe
Ölkapazität [l]:	2,7	2,7
Öldruck [bar]:	1,5 (+/- 0,2)	1,5 (+/- 0,2)
Luft-Ausgangstemperatur [°C]:	+5°C bis +45°C	+5°C bis +45°C
Atemluft-Aufbereitungskapazität [m ³] ¹⁾ :	1050 (bei +20°C / ca. 58 h)	1050 (bei +20°C / ca. 38 h)
Dimensionen B x T x H [mm]:	975 x 1260 x 1800	975 x 1260 x 1800
Gewicht [kg]:	450	452
Betriebsgeräusch (in 1m Abstand) [dB(A)]:	70 (+/- 2)	72 (+/- 2)

¹⁾ Atemluftaufbereitung nach EN 12021

LW 570 ES II / LW 700 ES II

Die neue Generation des Atemluftkompressors LW 570/700 ES II zeichnet sich durch einen robusten und leistungsstarken Aufbau aus und ist durch die verbesserte Schallisolierung ideal für den Einsatz in Arbeits- und Verkaufsräumen, sowie gemischten Wohn- und Industriegebäuden geeignet.

Das neuartige Entwässerungssystem beinhaltet einen 10 Liter Kondensatbehälter sowie einen hoch effektiven Vorabscheider der die Standzeit der nachgeschalteten Luftaufbereitungspatrone wesentlich verbessert. Innovative Kondensatventile begrenzen zudem den Druckabfall während der Kondensatentwässerung und sorgen hierdurch für eine höhere Wirtschaftlichkeit. Das industriebewährte, neues Schmiersystem, sowie verstärkte Bauteile bilden den Kern des weiterentwickelten Kompressorblocks. Hierdurch wird dieser zu einem unverzichtbaren Baustein für professionelle Füll- und Hochdruckanwendungen.

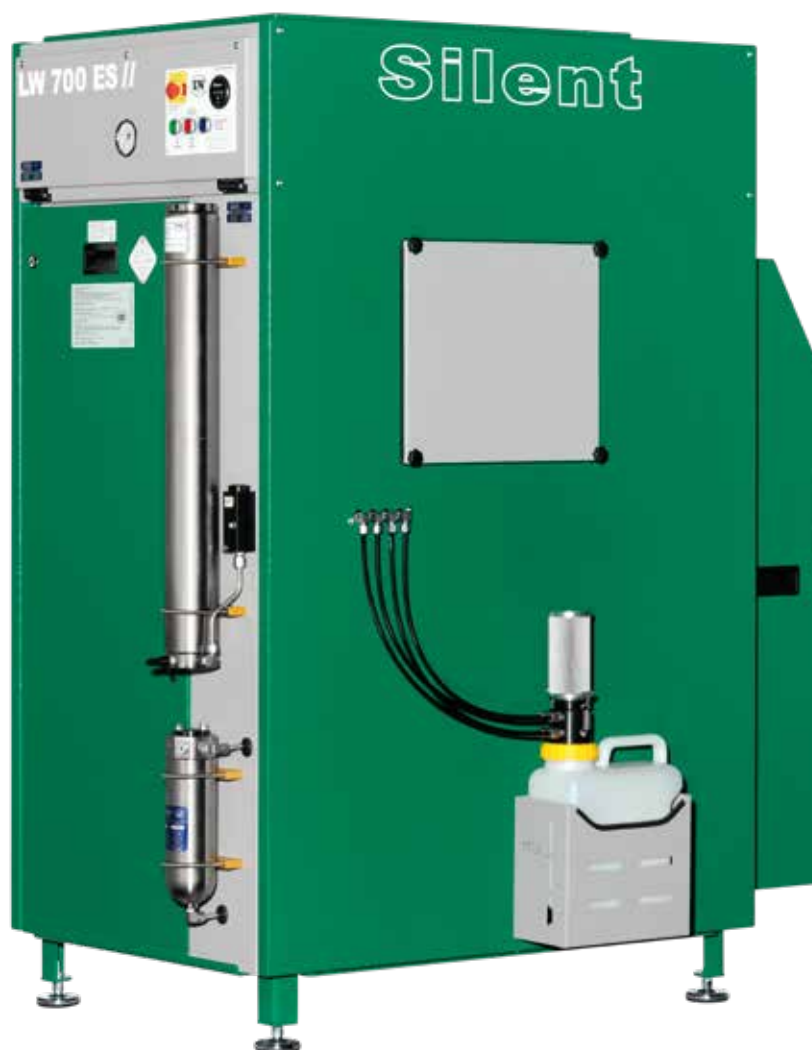

- NEU** - Hoch effektiver Vorabscheider
- NEU** - Beidseitige Wartungsklappen
- NEU** - Kondensat-Stopp-Ventil
- NEU** - 10 Liter Kondensatbehälter
- NEU** - Verstärkter weiterentwickelter Kompressorblock
- NEU** - Industriebewährtes Schmiersystem mit Ölfilter

LW 570 ES II / LW 700 ES II

Ausstattung

- » Elektroantrieb (Standardausführung: 400V, 3 Phasen, 50Hz)
- » Beschichteter Stahlrahmen (RAL 6026)
- » Schallisoliertes Gehäuse
- » **NEU** - Verstärkter weiterentwickelter Kompressorblock
- » Automatische Kondensatentwässerung
- » Automatische Enddruckabschaltung
- » Betriebsstundenzähler
- » Start/Stop und Not-Aus Schalter und Kondensatsteinrichtung
- » Drehrichtungsüberwachung mit Abschaltautomatik
- » Motorschutzschalter
- » Personenschutzschalter
- » Wartungstüren links und rechts
- » Druckhalte- und Rückschlagventil
- » Alle Kolben mit Stahlkolbenringen
- » **NEU** - Industriebewährtes Schmiersystem mit Ölfilter
- » Niederdruck-Ölpumpe mit Ölfilter
- » Öl- / Wasserabscheider nach jeder Druckstufe
- » Sicherheitsventile nach jeder Druckstufe
- » **NEU** - Hochdruck-Vorabscheider (Volumen: 0,8 Liter)
- » **NEU** - Kondensat-Stopp-Ventil
- » **NEU** - Kondensatauffangbehälter inkl. Entlüftungs-Schalldämpfer
- » **NEU** - Beidseitige Wartungsklappen
- » **NEU** - Hocheffektive Zusatzkühler (nur LW 700 ES II)
- » 4 x konzentrische Saug- und Druckventile
- » Hochdruckabgang inklusive 1.500 mm Hochdruckschlauch
- » Betriebsdruck nach Wahl (200 oder 300 bar)
- » Atemluftaufbereitung gemäß DIN EN 12021

Optionen

- » Startautomatik
- » Bis zu 6 zusätzliche Füllschläuche (Montage an Vordertür)
- » **NEU** - 4- fach Füllleiste an der Kompressorfront
- » 200 und 300 bar Parallelfüllbetrieb
- » Öldruckanzeige
- » Zwischendruckanzeige
- » Öldrucküberwachung mit autom. Abschaltung
- » Zylinderkopftemperaturüberwachung mit autom. Abschaltung
- » Öltemperaturanzeige mit autom. Abschaltung
- » Puracon-Filterüberwachung
- » Remote Tab Control - RTC
- » Block-Heizung für Anwendungen < +5°C
- » 420 bar Version
- » Air Cooler Anschluss-Kit
- » Anschlusskabel und Stecker
- » Spezielle Spannungen / Frequenzen auf Anfrage

Technische Daten

	LW 570 ES II	LW 700 ES II
Bauart:	Luftgekühlter Kolbenkompressor	Luftgekühlter Kolbenkompressor
Lieferleistung [l/min] / [Nm³/h] / [cfm]:	570 / 34,2 / 20,1	700 / 42 / 24,7
Maximaler Druck [bar] ¹⁾ :	350 / 420	350 / 420
Kompressor Drehzahl [1/min]:	1060	1390
Anzahl der Druckstufen / Zylinder:	4 / 4	4 / 4
Typ des Antriebsmotor:	E-Motor / 400V / 3 Phasen / 50 Hz	E-Motor / 400V / 3 Phasen / 50 Hz
Antriebsleistung [kW] bei 50 Hz / 60 Hz:	15,0 / 18,0	18,5 / 22,2
Kühlluftbedarf [m³/h] bei 50 Hz / 60 Hz:	4500 / 5400	5500 / 6660
Art der Schmierung:	Ölpumpe	Ölpumpe
Ölkapazität [l]:	2,9	2,9
Öldruck [bar]:	2,0 (+/- 0,1)	2,0 (+/- 0,1)
Luft-Ausgangstemperatur [°C]:	+5°C bis +45°C	+5°C bis +45°C
Atemluft-Aufbereitungskapazität [m³] ¹⁾ :	1440 (bei +20°C / ca. 42 h)	1440 (bei +20°C / ca. 34,3 h)
Dimensionen B x T x H [mm]:	975 x 1260 x 1800	975 x 1480 x 1800
Gewicht [kg]:	517	605
Betriebsgeräusch (in 1m Abstand) [dB(A)]:	72,5	75 (+/- 2)

¹⁾ Atemluftaufbereitung nach EN 12021

Schalldämmgehäuse für LW 720 E / LW 1300 E

Das Gehäuse ist aus soliden Stahlblech gefertigt und in RAL 7001 pulverbeschichtet. Gedämmt mit feuerfesten Akustik-Dämmmatten in 80 mm dicke - der ideale Geräuschschutz. Das Gehäuse ist durch mehrere Griffschalen besonders leicht zu öffnen, so das der Kompressor zur Durchführung von Wartungsarbeiten einfach zu erreichen ist. Alle Funktionen lassen sich bequem von Außen bedienen.



Schalldämmgehäuse LW 1300 E

Das ES Schalldämmkonzept

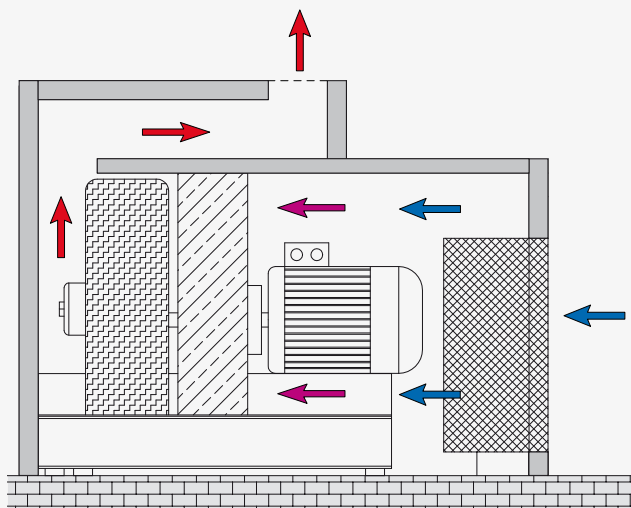

Schalldämmung ist auch Wärmedämmung, die Zielsetzung jedes Herstellers ist es leise Kompressoren bei gleichzeitig exzellenter Kühlung zu produzieren. Dies haben wir mit unserem ES Konzept erreicht. Die Schnittzeichnung des schalldämmten Gehäuses zeigt hierbei die wichtigsten Konzeptpunkte auf.

Schalldämmgehäuse für LW 720 E / LW 1300 E

Für große Anwendungen konzipiert, ideal geeignet für den Einsatz in Industrieanlagen, Arbeitsräumen, Hotelanlagen und Tauchbasen mit großem Atemluftbedarf.

Die Schalldämmgehäuse sind für alle LW 720 E und LW 1300 E Modelle nachrüstbar!

Schalldämmgehäuse LW 720 E

- » Komplett inkl. Manometerblech und Manometerschlauch (für 1 Manometer)
- » Inklusive Wartungsdeckel
- » 73 dB in 1m Abstand
- » Farbe: RAL 7001
- » Maße: 2200 x 1630 x 1550 mm

Schalldämmgehäuse LW 1300 E

- » Komplett inkl. Manometerblech und Manometerschlauch (für 1 Manometer)
- » Inklusive Wartungsdeckel
- » 75 dB in 1m Abstand
- » Farbe: RAL 7001
- » Maße: 2260 x 1720 x 1450 mm



Schalldämmgehäuse LW 720 E - Bedienfeld

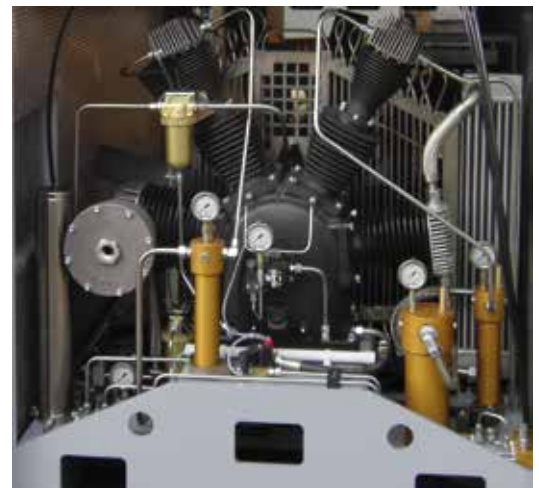

Schalldämmgehäuse LW 1300 E - Innenansicht

Technische Daten

Typ	B x T x H [mm]	Betriebsgeräusch [dB]
Schalldämmgehäuse LW 720 E	2200 x 1550 x 1630	73
Schalldämmgehäuse LW 1300 E	2260 x 1450 x 1720	75

Remote Pro Control - RPC

Die RPC-Steuerung beinhaltet alle Komponenten (inkl. einer Windows-basierenden Software), welche ermöglichen den Kompressor weltweit zu steuern und zu überwachen.

32.000 speicherbare Dateneinheiten erlauben Aufzeichnungen pro Sekunde, Minute, Stunde oder Tag in Echtzeit

Ortsunabhängige Fernwartungen, Anpassungen, sowie die Darstellung aller Maschinenparameter sind kontinuierlich steuer- und abrufbar.



Remote Pro Control - RPC

Bestehend aus

- » Steuerungsplatine inkl. 2,8" LCD - Display
- » L&W Software für Windows-basierte Systeme (PC, Laptop, Notebook, Tablet oder Handy)
- » Drucksensor für Start / Stopp Betrieb
- » Sensor für Temperaturüberwachung der Umgebungstemperatur
- » Phasenüberwachungsmodul
- » 1 x potentialfreier Kontakt für Sammelalarme
- » Not-Betrieb (ohne Platine bedienbar)
- » Not-Halt Schalter

Funktionen ohne Windows-basierendes Gerät

- » Halb- & vollautomatischer Betrieb
- » Kondensat, Leckage und Sicherheitsventil Testfunktion
- » Umgebungstemperaturüberwachung mit automatischer Abschaltung
- » Phasenüberwachung mit automatischer Startverhinderung
- » Start-Zyklen-Zähler
- » Takt- und Zyklen-Zähler für Kondensat-Ablass
- » Timer für nächste Kondensat-Entwässerung
- » Betriebsstundenzähler für Kompressor und Filterpatrone
- » Anzeige der Füllzeit [min] / Timer für Flaschenfüllung
- » Service Intervalle mit Counter
- » Pin Lock
- » Dynamische Druck- und Temperaturanzeigen

Funktionen mit Windows-basierendem Gerät

- » Fernsteuerung über LAN / W-LAN möglich
- » Fernwartung / Einstellungen durch L&W nach Erlaubnis möglich
- » Grafische Darstellung von Maschinenparametern
(Speicherung von 32.000 Dateneinheiten, Anzeigeaktualisierung pro sec, min, h oder d frei wählbar)
- » Unbegrenzter Alarmspeicher im Protokoll
- » Automatische Speicherung auf Excel etc. möglich
- » Druck der Maschinenparameter

Optionen

- » Windows-basiertes Endgerät zur externen Darstellung (z.B. PC, Laptop, Tablet und vieles mehr)
- » Anzeige / Überwachung von Drücken (Stufen / Öl)
- » Anzeige / Überwachung von Temperaturen (Zylinderköpfe / Öl)
- » Anzeige / Überwachung des Gases (Feuchte, CO, CO₂, O₂ und VOC)
- » Installation von zusätzlicher Software auf Firmenserver zur externen Bedienung

L&W CO₂ Filter

In den letzten Jahren ist auf Grund des verhältnismäßig großen Zuwachs an CO₂ Treibhausgasen in der Umgebungsluft die vorschriftsgemäße Füllung von Atemluftflaschen gemäß EN 12021 nicht immer gewährleistet.

Der neue L&W CO₂ Filter ist die professionelle Lösung den CO₂-Wert im Ansaugtrakt des Kompressors unter den maximal zulässigen Grenzwert zu reduzieren.

Ausstattung

- » Grundkonsole CO₂ Ansaugfilter
- » Aufnahme mit Schnellspanner für CO₂ Ansaugfilter Patrone
- » Schlauchansaugstutzen Ø 32 mm
- » 2 Meter Verbindungsschlauch (Innen-Ø 32 mm)
- » CO₂ Ansaugfilter Patrone

Optionen

- » Befestigungssatz für die Wandmontage
- » Standkonsole für CO₂ Ansaugfilter (390 x 400 x 1250 mm, 19 kg)
- » Schlauchansaugstutzen Ø 50 mm / Ø 76 mm
- » Ansaugschlauch

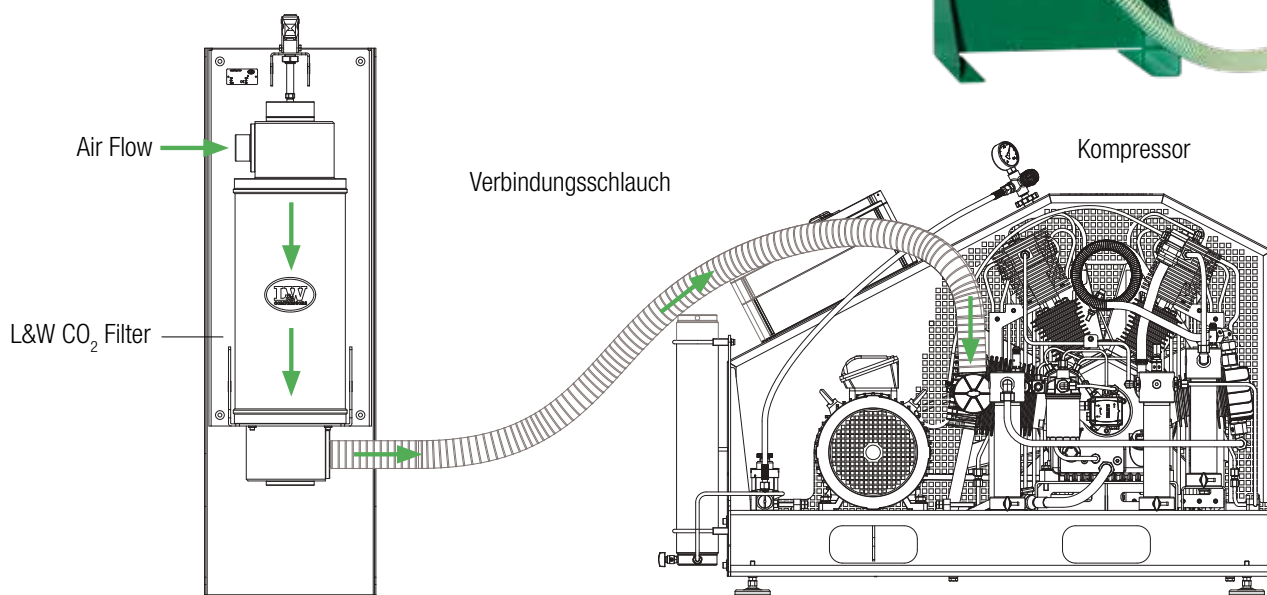

Technische Daten

Technische Daten	L&W CO ₂ Filter
Medium:	Luft
Ansaugdruck:	Atmosphärisch
Volumenstrom [l/min]:	100 - 750
Standzeit [Betriebsstunden]:	80*
Betriebstemperatur [°C]:	+5 bis +45
Dimensionen B x T x H [mm]:	370 x 330 x 1075
Gewicht [kg]:	42,5

* bei 700 l/min Fördermenge und 1000 ppmv CO₂ Konzentration im Ansaugbereich. Achtung: Die Standzeit ist abhängig von der Umgebungsluft

Ansaugschalldämpfer

Beim Ansaugen der Frischluft von außerhalb eines Gebäudes entsteht ein Ansaugeräusch, das durch das Ansaugventil verursacht wird. Um dies zu vermeiden empfehlen wir den Einsatz eines Ansaugschalldämpfers, der das Ansaugeräusch auf ein Minimum reduziert. Der Schalldämpfer wird mit Halterungen für die Wandmontage geliefert.

400 x 260 x 600 mm, 24 kg

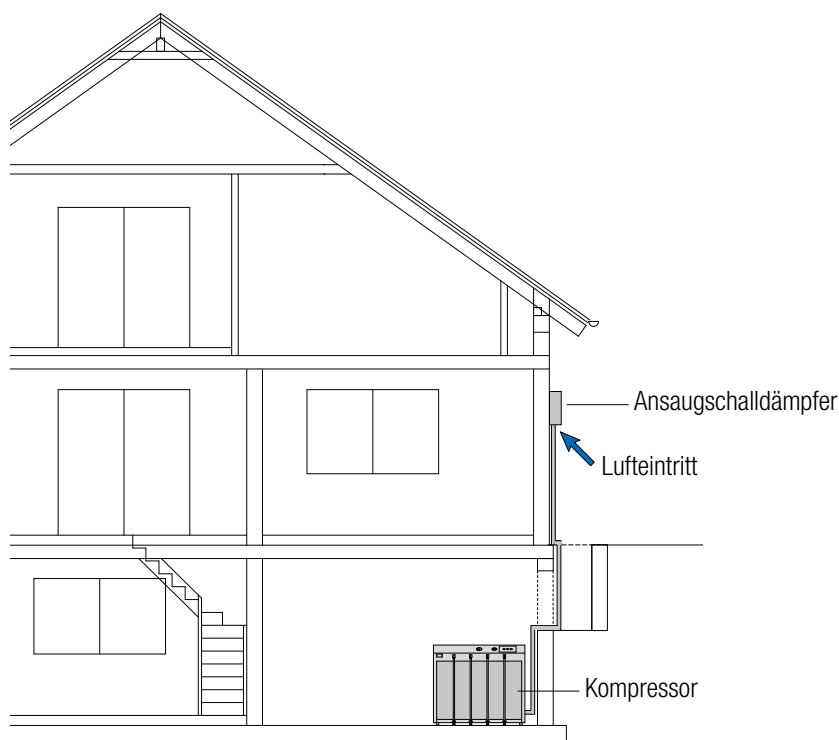

Kondensat-Sammelbehälter

Der 60-Liter-Behälter ist mit einem Aktivkohlefilter ausgestattet, die ideale Lösung um Kondensat ohne Geruchsbelästigung zu sammeln. Das Kondensat kann im Sammelbehälter transportiert und umweltgerecht entsorgt werden.

Die Verbindungsschläuche sind mit Schnellverschluß-Kupplungen montiert, um eine einfache Trennung vom Kompressor zu ermöglichen. Der Behälter ist mit einem Schwimmer ausgestattet der den maximalen Füllstand anzeigt. Für einen sicheren Transport sind zwei stabile Tragegriffe vorhanden.

Ø 400 x 800 mm, 20 kg



Puracon Atemluft Überwachung

Puracon Mobil M200 / M300

Eine zuverlässige und ökonomische Methode der Atemluftüberwachung besteht in der Verwendung eines L&W Puracon Überwachungssystems, das optional bei einer neuen Anlage mitbestellt oder nachträglich in bestehende Füllstationen integriert werden kann.

Die Puracon Mobil M200 / M300 dienen der manuellen Überwachung des Feuchtegehaltes während des Füllvorganges oder vor einem Tauchgang beim Check der Ausrüstung. Der Wert kann während des kompletten Füllvorganges kontrolliert werden, Überschreitungen der Grenzwerte werden mit einer roten LED signalisiert. Der Puracon Mobil M200 / M300 wird direkt zwischen Flasche und Füllschlauch geschlossen (Keine Montagearbeiten am Kompressor notwendig).

Druckbereiche: M200: 150 bis 250bar / M300: 250 bis 350bar

Ausstattung

- » Automatische Abschaltung (Batteriesparmodus)
- » Druckkompensation
- » Höhere Genauigkeit durch neue Temperaturkompensation
- » Ohne Montagearbeiten am Kompressor verwendbar
- » Maximalwertanzeige
- » Alarm LED - Grenzwert frei einstellbar
- » Feuchtebestimmung bereits gefüllter Flaschen möglich



Technische Daten

Technische Daten	M 200	M 300
Betriebsdruckbereich	150 bis 250 bar	250 bis 350 bar
Stromversorgung	2 x AAA LR03 Alk. Batterie	2 x AAA LR03 Alk. Batterie
Anschluss	DIN 200 (G5/8)	DIN 300 (G5/8)
Schutzart	IP64	IP64
Betriebstemperatur	+5°C bis +45°C	+5°C bis +45°C
Abmessungen	60 x 90 x 40 mm	60 x 90 x 40 mm

Überwachungsbereich	M 200	M 300
Feuchte	0 - 99 mg/m ³	0 - 99 mg/m ³
Druck	150 - 250 bar	250 - 350 bar

Puracon Atemluft Überwachung

Puracon Mobil BA

Das neue Puracon Mobil BA ist die professionelle Lösung zur mobilen Überwachung der Luftqualität gemäß der europäischen Norm für Atemluft. Das System ermittelt in kurzer Zeit den Gehalt von Feuchte, CO, CO₂, O₂ und VOC in der verdichteten Atemluft.

Anzeigeeinheit und Sensorik wurden zu einem sehr kompakten und handlichen Gerät vereint, welches die herkömmliche und umständliche Prüfmethode mit Prüf-Röhrchen komplett ersetzt. Der Puracon Mobil BA ermöglicht die stichprobenartige Überprüfung der Atemluft gemäß der Norm EN 12021-2014.

Das System wird direkt zwischen Füllanschluss und der zu befüllenden Flasche angeschlossen, die ermittelten Werte werden gut lesbar im beleuchteten Display angezeigt. Eine Überprüfung bereits gefüllter Flaschen kann mit Hilfe des Hochdruck-Drosselventils ebenfalls durchgeführt werden.

Mit der Belüftereinheit des Puracon Mobil BA kann zudem die Konzentration von CO, CO₂ und O₂ in der Ansaugluft des Kompressors ermittelt werden.

Ausstattung

- » Hochwertiges Aluminiumgehäuse
- » Digitale LCD Anzeige inkl. Warn - LED (rot/grün)
- » Druck- / Temperaturkompensation
- » Druckminderer inklusive Drosselventil
- » Adapter DIN 200 / DIN 300
- » Füllanschluss DIN 200 / DIN 300
- » Hochdruck-Drosselventil
- » Montagewerkzeug
- » Netzkabel (Länge 1,2 m) mit Schuko Stecker
- » Kalibriereinheit bestehend aus:
 - Belüftereinheit inkl. Aktivkohlefilter
 - Druckregler mit Regelventil inkl. Teflon Schlauch



Technische Daten

Technische Daten	Puracon Mobil BA
Medium	Atemluft
Stromversorgung	100 - 240 V
Anschluss	DIN 200 / DIN 300 (5/8")
Schutzart	IP 50
Betriebstemperatur	+5°C bis +35°C
Abmessungen	175 x 120 x 55 mm
Gewicht	1,3 kg

Überwachungsbereich	
Feuchte	5 - 120 mg/m ³
CO	0 - 30 ppm
CO ₂	0 - 3000 ppm
O ₂	0 - 25 %
VOC	0,05 - 0,5 mg/m ³
Druck	max. 350 bar

* VOC = (volatile organic compounds) Sensor für Öldämpfe und andere Luftverunreinigungen wie Hydrogen H, Hydrogensulfid H₂S, Ammonium NH₄, Ethanol C₂H₆O, Toluene C₇H₈.

Puracon Atemluft Überwachung

Puracon Stationary ECO

Eine zuverlässige und ökonomische Methode der Atemluftüberwachung besteht in der Verwendung eines L&W Puracon Überwachungssystems, das optional bei einer neuen Anlage mitbestellt oder nachträglich in bestehende Füllstationen integriert werden kann.

Der Puracon Stationary ECO ist eine kostengünstige Lösung zur Überwachung des Feuchtegehaltes während des Füllvorganges. Der Puracon Stationary ECO wird direkt an die Hochdruckleitung nach dem Feuchtefilter montiert. Der Wert kann während des kompletten Füllvorganges kontrolliert werden, Überschreitungen der Grenzwerte werden mit einer roten LED signalisiert.

Ausstattung

- » Einstellbare Messgeschwindigkeit
- » Automatische Abschaltung (Batteriesparmodus)
- » Druckkompensation
- » Höhere Genauigkeit durch neue Temperaturkompensation
- » Maximalwertanzeige
- » Alarm LED - Grenzwert frei einstellbar



Technische Daten

Technische Daten	Puracon Stationary ECO
Betriebsdruckbereich	150 bis 350 bar - Druckbereich einstellbar
Stromversorgung	2 x AAA LR03 Alk. Batterie
Anschluss	G1/4 Gewinde
Schutzart	IP64
Betriebstemperatur	+5°C bis +45°C
Abmessungen	60 x 90 x 40 mm

Überwachungsbereich	
Feuchte	0 - 99 mg/m ³
Druck	150 - 350 bar

Puracon Atemluft Überwachung

Puracon Stationary PRO

Der Puracon Stationary PRO ist die professionelle Lösung zur Überwachung des Feuchtegehaltes während des Füllvorganges. Bei der PRO Ausführung sind Sensor und Anzeigeeinheit getrennt, der Sensor wird direkt an die Hochdruckleitung nach dem Feuchtefilter montiert und über ein Datenkabel mit der Anzeigeeinheit verbunden.

Ausstattung

- » Aluminium-Sensorgehäuse mit G 1/4“ Ein- und Ausgang
- » Displayeinheit (Ø 96 x 37 mm) für Wandmontage mit Sensorkabel (Länge: 2 m)
- » Netzkabel (Länge 1,7 m) mit CE Stecker 100 - 230 V ~ 50/60Hz
- » Digitales LCD Display mit Feuchteanzeige in mg/m³ und Alarmmeldungen
- » Hohe Messgenauigkeit durch Temperatur- und Druckkompensation
- » 2 Überwachungs LEDs, Grenzwerte einstellbar
- » 2 Schaltausgänge (24V)
- » 5, 10, 15 oder 30 m Sensorkabel gegen Aufpreis erhältlich
- » Zugelassen bis 350 bar

Verfügbare Versionen

- » 420 bar Sensor (Edelstahl)
- » 12 V DC
- » 24 V DC
- » Ex-geschützt mit ATEX-Bescheinigung



Technische Daten

Technische Daten	Puracon Stationary PRO
Betriebsdruckbereich	150 - 350 bar / optional 420 bar
Stromversorgung	100 - 240 V / optional 12 V oder 24 VDC
Anschluss	Sensor: G1/4 Gewinde
Schutzart	IP64
Betriebstemperatur	+5° C bis +45° C

Überwachungsbereich	
Feuchte	5 – 50 mg/m ³
Druck	150 - 350 bar

Puracon Atemluft Überwachung

Puracon Stationary PRO CO/CO₂

Das neue Puracon Stationary PRO CO/CO₂ ist die professionelle Lösung zur kontinuierlichen Überwachung von Feuchte + CO + CO₂ während des Füllbetriebs von Atemluft.

Das stationäre System wird zur permanenten Überwachung der Atemluftqualität gemäß der europäischen Norm EN 12021 eingesetzt und bietet eine bisher nie dagewesene Sicherheit im Bereich der Atemluftüberwachung.

Das Puracon Stationary PRO CO/CO₂ wird an die Hochdruckleitung direkt nach der Filtereinheit angeschlossen und kann auch bei bereits vorhandenen Atemluftkompressoren problemlos nachgerüstet werden.

Die ermittelten Werte werden gut lesbar in dem beleuchteten LCD Display angezeigt und bei Überschreitung mindestens eines Grenzwertes leuchtet die rote Alarm LED hell auf und der Kompressor kann mit dem verbauten Relais automatisch abgeschaltet werden. Somit ist die rechtssichere Füllung von normgerechter Atemluft sichergestellt.

Ausstattung

- » Schaltkasten zur Wandmontage
- » Großes LCD Display Ø = 96 mm
- » Netzkabel (Länge 1,2 m) mit CE Stecker 230 V AC
- » Anzeige der Messwerte in ppm, %, mg/m³ und bar
- » Druck- / Temperaturkompensation
- » Rote Alarm LED
- » Grüne Betriebs LED
- » Druckminderer inklusive Drosselventil
- » Gasflussregler
- » Max. Druckbereich: 350 bar (Optional 420 bar)
- » Inklusive Befeuchterstrecke
- » Abschaltrelais

Optionen

- » Zusätzliches Anzeigegerät inkl. Kabel
- » 420 bar Version



Technische Daten

Technische Daten	Stationary PRO CO/CO ₂
Betriebsdruckbereich	350 bar (Optional 420 bar)
Stromversorgung	100 - 240 V
Anschluss	Eingang: 8L / Ausgang: 8L
Schutzart	IP 54
Betriebstemperatur	+5°C bis +45°C
Abmessungen	300 x 400 x 155 mm

Überwachungsbereich	
Feuchte	5 – 120 mg/m ³
CO	0 - 30 ppm
CO ₂	0 - 3000 ppm
Druck	max. 350 bar

Puracon Atemluft Überwachung

Puracon Premium

Die Weiterentwicklung des Puracon Premium bietet eine professionelle Überwachung der Atemluftqualität während des Füllbetriebs.

Gemäß der EN 12021 werden alle relevanten Bestandteile der verdichteten Atemluft wie Feuchte, CO, CO₂, O₂ und VOC zur Sicherheit der Anlagenbetreiber überwacht. Die Messwerte können weltweit auf Windows-Endgeräten abgerufen werden und erlauben das Aufzeichnen von 32.000 Dateneinheiten pro Sekunde, Minute, Stunde oder Tag in Echtzeit. Ortsunabhängige Fernwartungen, Anpassungen, sowie die graphische Darstellung aller Ansaug- und verdichteten Gasmeßwerte sind kontinuierlich abrufbar. Die Daten können via USB und anderer Speichermedien gespeichert oder via E-Mail direkt versendet werden. Die Sensorplatine kann durch einen Tausch einfach kalibriert werden.

Ausstattung

- » Schaltkasten zur Wandmontage
- » Mini-PC mit Anzeige und Speicherung aller relevanten Daten
- » Anzeige der Messwerte in ppm, %, mg/m³, bar und °C
- » Druck- / Temperaturkompensation
- » Grüne Betriebs LED / Rote Alarm LED
- » Druckminderer inklusive Drosselventil
- » Signalausgang für Kompressorabschaltung
- » Spülfunktion zur Ausschleusung von nicht normgerechter Luft während des Startvorgangs des Kompressors
- » Integrierte Belüftereinheit
- » Sprachen: Deutsch / Englisch / Französisch / Italienisch / Spanisch / Chinesisch / Holländisch

Funktionen

- » Fernwartung / Einstellungen durch L&W nach Freigabe
- » Fernzugriff via Bluetooth, W-LAN oder mit externer Software
- » Grafische Darstellung der Gasmeßwerte (Speicherung von 32.000 Dateneinheiten, Anzeigeaktualisierung pro sec, min, h oder d frei wählbar)
- » Datensicherungen via USB oder als E-Mail
- » Anzeige der Füllzeit [min]
- » Druck- und Temperaturanzeigen
- » Anzeige von Zertifikate, Anleitungen und Abnahmen
- » Streaming der Anzeige auf z.B. TV Geräte (bis 50")
- » Zusätzliche Puraconsoftware zur Anzeige der Daten optional erhältlich



Technische Daten

Technische Daten	Stationary Premium
Betriebsdruckbereich	350 bar (Optional 420 bar)
Stromversorgung	100 - 240 V
Anschluss	Eingang: 8L / Ausgang: 8L
Schutzart	IP 54
Betriebstemperatur	+5°C bis +45°C
Abmessungen	400 x 500 x 200 mm

Überwachungsbereich Sensor	
Feuchte	5 – 120 mg/m ³
CO	0 - 30 ppm
CO ₂	0 - 3000 ppm
O ₂	0 - 30 %
VOC	0,05 - 0,5 mg/m ³
Druck	max. 350 bar

* VOC = (volatile organic compounds) Sensor für Öldämpfe und andere Luftverunreinigungen wie Hydrogen H, Hydrogensulfid H₂S, Ammonium NH₄, Ethanol C₂H₆O, Toluene C₇H₈.

Hochdruck Kältetrockner

Filterkapazität und Filterstandzeiten sind grundsätzliche Themen für professionelle Füllbetriebe, die ihre Betriebskosten eng kalkulieren. Filterstandzeiten sind stark temperaturabhängig, so hat zum Beispiel ein LW 450 E bei 20 °C Lufteingangstemperatur eine Filterstandzeit von ca. 33 Stunden, bei 35 °C allerdings nur noch von ca. 11 Stunden!

Wenn die Druckluft vor dem letzten Wasserabscheider von z.B. 35°C auf 3 °C abgekühlt wird, verlängern sich die Filterstandzeiten um ein vielfaches.

Unsere Hochdruck-Kältetrockner sind als eigenständige Anlagen mit Öl- / Wasserabscheider und automatischer Kondensatentwässerung erhältlich oder in der Basic Ausführung ohne Öl- / Wasserabscheider (für den Anschluss an einem Kompressor mit Öl-/Wasserabscheider und Kondensatautomatik).

Der Einsatz eines Hochdruck-Kältetrockner macht sich innerhalb kürzester Zeit durch die gesparten Filterkosten bezahlt. Um den genauen Filterzustand zu beurteilen empfehlen wir die Verwendung eines Puracon Feuchtwächters.

Ausstattung

- » Anschlussfertig mit automatischer, schallgedämpfter Kondensatentwässerung (Basic Anlagen ohne automatische Kondensatentwässerung)
- » Digitale Temperaturanzeige in °C
- » Pulverbeschichtetes Gehäuse in RAL 6026
- » Netzkabel für 230V~ 50 Hz Anschluss incl. CE Stecker (60 Hz Ausführung auf Anfrage)

Unsere Hochdruck-Kältetrockner sind in 2 Druckbereichen erhältlich: In der Standardausführung bis 350 bar und als Basic Anlagen bis max. 420 bar. Alle Anlagen bis 2850 l/min sind für die Wandmontage geeignet. Die Aggregate sind wartungsarm und mit umweltfreundlichem Kältemittel (kein FCKW) befüllt.



LW AC 450-900

Technische Daten

Typ	Volumenstrom [m³/h] / [l/min]	Betriebsdruck (optional) [bar]	Kühlluft- bedarf [m³/h]	Leistungs- aufnahme [kw]	Frequenz [Hz]	Kältemittel	B x T x H [mm]	Gewicht [kg]
LW AC 450 Basic	27 / 450	250 - 350 (420)	390	0,45	¹⁾ 50 und 60	R 134 a	500 x 250 x 805	42
LW AC 450 ACD	27 / 450	250 - 350 (420)	390	0,45	¹⁾ 50 und 60	R 134 a	500 x 250 x 805	52
LW AC 900 Basic	54 / 900	250 - 350 (420)	570	0,6	¹⁾ 50 und 60	R 134 a	500 x 250 x 805	44
LW AC 900 ACD	54 / 900	250 - 350 (420)	570	0,6	¹⁾ 50 und 60	R 134 a	500 x 250 x 805	54
LW AC 1350 Basic	81 / 1350	250 - 350 (420)	900	0,65	²⁾ 50 oder 60	R 404 a	500 x 430 x 845	63
LW AC 1350 ACD	81 / 1350	250 - 350 (420)	900	0,65	²⁾ 50 oder 60	R 404 a	500 x 430 x 845	73
LW AC 1950 Basic	117 / 1950	250 - 350 (420)	1140	0,7	²⁾ 50 oder 60	R 404 a	500 x 430 x 845	76
LW AC 1950 ACD	117 / 1950	250 - 350 (420)	1140	1,3	²⁾ 50 oder 60	R 404 a	500 x 430 x 845	96
LW AC 2850 Basic	171 / 2850	250 - 350 (420)	1700	1,5	²⁾ 50 oder 60	R 404 a	500 x 670 x 1300	135
LW AC 2850 ACD	171 / 2850	250 - 350 (420)	1700	1,5	²⁾ 50 oder 60	R 404 a	500 x 430 x 845	153

Andere Lieferleistungen und Arbeitsdrücke auf Anfrage ¹⁾ Geeignet für beide Frequenzen ²⁾ Frequenz bei Bestellung bitte angeben

Filterstationen

Zur Aufbereitung, Trocknung und Entölung von Luft und Gasen geeignet.

Unsere Hochdruck-Filter haben einen maximal zulässigen Arbeitsdruck von 350 bar bzw. 420 bar und werden ausschließlich gemäß Druckgeräterichtlinien gefertigt und mit den erforderlichen Abnahmebescheinigungen geliefert.

Die Montage erfolgt auf einer stabilen Wandkonsole, auf Wunsch mit Druckhalte-/Rückschlagventil. Die Anlage kann mit einem eingangsseitigen Sicherheitsventil ergänzt werden.

Unsere Filter eignen sich durch Ihre Größe ideal für mehrere, zusammenschaltete Kompressoren, zur Verwendung eines zentralen Kältetrockners, sowie für größere Anlagen mit externer Filterstationen.

Die Behälter für die Filterstationen sind mit 1,7 l / 2,3 l und 10 l Volumen erhältlich. Hierfür gibt es Standardpatronen für die Atemluftaufbereitung, Atemluft mit CO/CO₂ Filter, Trockenpatrone, Aktivkohlepatrone, Erdgastrockenpatrone und mehr.



Filterkonsole 1 x 10 l
ohne Druckhalte-/
Rückschlagventil

Ausstattung

- » Vernickelte Stahl Filterbehälter mit einem Entwässerungsventil pro Konsole
- » Pulverbeschichtete Stahlblech Wandkonsole
- » Druckhalte-/Rückschlagventil

Optionen

- » Sicherheitsventil
- » Puracon-Filterüberwachung
- » Diverse Filterpatronen



Filterkonsole 2 x 2,3 l
inkl. Druckhalte-/Rückschlagventil

Technische Daten

Filterkonsole	Filterkapazität bei +20°C [m³]	Max. Betriebsdruck [bar]	Anschlussgewinde		B x H x T [mm]	Gewicht [kg]
			Eingang	Ausgang		
1 x 1,7 Liter	900	350	8S	G 1/4" IG	270 x 570 x 180	27
2 x 1,7 Liter	1800	350	8S	G 1/4" IG	430 x 570 x 180	44
3 x 1,7 Liter	2700	350	8S	G 1/4" IG	560 x 570 x 180	61
1 x 2,3 Liter	1200	350	8S	G 1/4" IG	270 x 815 x 180	32
2 x 2,3 Liter	2400	350	8S	G 1/4" IG	430 x 815 x 180	54
3 x 2,3 Liter	3600	350	8S	G 1/4" IG	560 x 815 x 180	76
1 x 2,3 Liter	1200	420	8S	G 1/4" IG	270 x 815 x 180	38
2 x 2,3 Liter	2400	420	1140	G 1/4" IG	430 x 815 x 180	67
3 x 2,3 Liter	3600	420	1700	G 1/4" IG	560 x 815 x 180	95
1 x 10 Liter	8400	350	G 1/2" IG	G 1/2" IG	460 x 1116 x 320	165
1 x 10 Liter + 1 x 2,3 Liter	9600	350	G 1/2" IG	G 1/2" IG	720 x 1116 x 320	180
2 x 10 Liter	16800	350	G 1/2" IG	G 1/2" IG	700 x 1116 x 320	265
2 x 10 Liter + 1 x 2,3 Liter	18000	350	G 1/2" IG	G 1/2" IG	1000 x 1116 x 320	315

Speicher

Um dem Bedarf bei Stoßzeiten entgegenzukommen finden oft Speicherflaschen (mit oder ohne Kaskadenfülleinrichtung) Verwendung. Empfehlenswert ist hierbei ein Betriebsdruck bis zu 350 bar sowie das stufenweise Füllen der Flaschen (Kaskadenfüllung). Für Kompressoren wird eine vollautomatische Steuerung empfohlen (z. B. Remote Tab Control - RTC). L&W bietet hierzu verschiedene Speichersysteme ab 10 m³ Speichervolumen in modularer Bauweise. Unsere Kaskaden-Fülleisten sind für ein bis vierstufigen Betrieb erhältlich. Teilen Sie uns Ihren Bedarf mit und wir errechnen Ihnen ein passendes System.

Ausstattung

- » Ortsfeste Stahlflaschen - abgenommen gemäß Druckbehälterverordnung. Gültigkeit: 10 Jahre (diverse Abnahmen auf Anfrage)
- » Pulverbeschichtet nach EN 1089/3
- » Sonderlackierungen auf Anfrage
- » Flaschengröße 50 l
- » Arbeitsdruck: bis zu 350 bar (200, 300, 420 und 500 bar auf Anfrage)
- » Pulverbeschichteter Stahlrahmen in RAL 6026
- » Komplett verrohrt nach Kundenanforderung
- » Modulare Bauweise und somit erweiterungsfähig



Technische Daten

Speicher	Volumen [m ³]	B x H x T [mm]	Gewicht [kg]
350 bar Speicher / Arbeitsdruck 350 bar / Testdruck 525 bar			
1 x 50 Liter	17,5	250 x 1780 x 300	140
2 x 50 Liter	35	500 x 1780 x 300	240
3 x 50 Liter	52,5	750 x 1780 x 300	355
4 x 50 Liter	70	1000 x 1780 x 300	465
6 x 50 Liter	105	Ø 800 x 1950	660
6 x 50 Liter	105	745 x 464 x 1775	750

Speichermanagement

Kaskadenfülleiste, der Fülleiste vorgeschaltete manuelle Steuereinheit für 2, 3 oder 4 stufiges Abfüllen.



Einstufiges Speicher Management

Hochdruckventil und Manometer kann in jede L&W Fülleiste zur Speichersteuerung eingebaut werden.

Kaskadenfülleisten

Für das stufenweise Überströmen von den Speicherflaschen zur Fülleiste oder direkt zum Verbrauchsort. Hierdurch kann der Gasvorrat in den Speicherflaschen effektiver ausgenutzt werden. Es können wesentlich mehr Flaschen bis zum Enddruck gefüllt werden, bevor die Kompressoranlage gestartet werden muss.

Ausstattung

- » Pulverbeschichtet in RAL 6026
- » 1-, 2-, 3- oder 4-stufig
- » Jede Stufe mit Eingang, Drehventil und Manometer
- » Eingang vom Kompressor
- » Ausgang zur Fülleiste
- » Komplett verrohrt



3-stufiges Kaskaden Panel

Technische Daten

Bestell-Nr.	Anzahl der Stufen	B x T x H [mm]	Gewicht [kg]
002957	1	210 x 230 x 330	6,5
002935	2	390 x 230 x 330	10
002329	3	580 x 230 x 330	13
002816	4	780 x 230 x 330	16

Zuschaltautomatik

Die Zuschaltautomatik gewährleistet stets das optimale Zusammenspiel von Kompressor, Speicherflasche(n) und Füllleiste. Automatisches Flaschenfüllen mittels Vorratsspeicher (z.B. 300 bar) und Kompressor, falls der Speicherdruck unter den geforderten Fülldruck fällt. Nach Beendigung des Füllvorgangs werden die Speicherflaschen automatisch bis zum Speicher-Enddruck wieder befüllt, hierdurch ist stets eine optimale, wirtschaftliche Nutzung der Anlage gewährleistet.

Die Verwendung von Kondensatautomatik und Enddruckabschaltung am Kompressor wird empfohlen. Durch die vollautomatische Wechselfunktion der Zuschaltautomatik entfällt das manuelle Öffnen und Schließen von Sperrventilen, dies garantiert schnelle und unkomplizierte Füllvorgänge. Unsere Kaskaden-Füllleisten sind als 1-, 2-, 3- und 4-stufige Managementpanele erhältlich. Teilen Sie uns Ihren Füllbedarf mit und wir errechnen Ihnen schnell ein passendes System.

Die L&W Zuschaltautomatik ist in drei Versionen erhältlich:



Pneumatisch gesteuerte Zuschaltautomatik

Für Anwendungen, deren Speicherdruck min. 300 bar beträgt und der maximale Fülldruck nicht über 225 bar liegt.

300 x 270 x 100 mm, 3 kg

Pneumatisch gesteuert Zuschaltautomatik mit integrierter Druckminderstation

Für Anwendungen, deren Speicherdruck min. 300 bar beträgt und der maximale Fülldruck nicht über 225 bar liegt. Über den Druckminderer wird der Ausgangsdruck eingestellt und über das nachgeschaltete Sicherheitsventil abgesichert.

550 x 350 x 150 mm, 9 kg



Elektronisch gesteuerte Zuschaltautomatik

Durch den elektronischen Druckaufnehmer können die Schaltpunkte genau eingestellt werden. Diese Anlage ist zu verwenden wenn der Fülldruck nahe am Vorratsdruck des Speichers liegt z.B. Speicherdruck 330 bar und Fülldruck 320 bar.

430 x 500 x 200 mm, 16 kg

Optionen

>> Auto Start Signal für den Kompressor

Druckminderstation

Ideal für eine sichere Druckreduzierung zum gewünschten Fülldruck. Die Druckminderstation sind in verschiedenen Ausführungen erhältlich für unterschiedliche Eingangs- und Ausgangsdrücke und Volumenströme.







Druckminderstation mit Sicherheitsventil



Druckminderstation mit TÜV geprüftem Sicherheitsventil

Druckminderer

Erhältlich sind verschiedene Druckminderer für unterschiedliche Anwendungen, siehe Tabelle. Weitere Druckminderer auf Anfrage.

	Eingang	Ausgang	Gas	Bestell-Nr.
	100 - 420 bar 2 x ¼" NPT Innengewinde	27 - 300 bar 2 x ¼" NPT Innengewinde	Luft, Inertgase	000566 Rep.Satz: 000565
	100 - 420 bar 1 x ¼" NPT Aussengewinde	27 - 300 bar 1 x ¼" NPT Innengewinde	Luft, Inertgase	001428 Rep.Satz: 001427
	0 - 200 bar G5/8" DIN 477 Aussengewinde	0 - 10 bar G¼" Innengewinde	Luft, Stickstoff	004323
	0 - 200 bar G5/8" DIN 477 Aussengewinde	0 - 20 bar G¼" Innengewinde	Luft, Stickstoff	000676
	0 - 300 bar G5/8" DIN 477 Aussengewinde	0 - 10 bar G¼" Innengewinde	Luft, Stickstoff	003602
	0 - 300 bar G5/8" DIN 477 Aussengewinde	0 - 50 bar G¼" Innengewinde	Luft, Stickstoff	003106
	0 - 6 bar 1 x ½" Innengewinde	150 mbar - 6 bar 1 x ½" Innengewinde	Luft, Inertgase	001528

Fülleisten

Unser Fülleistenprogramm wurde über Jahre entwickelt und ständig ergänzt. Die modulare Bauweise erlaubt die problemlose Erweiterung Ihrer Füllanlage – um zukünftige Bedürfnisse zu berücksichtigen. Erhältlich mit einem oder mehreren Druckbereichen, ohne lästiges Umschalten bei gleichzeitigem Füllbetrieb. Die selbstentlüftenden Kipphebelventile können wahlweise mit Füllschläuchen oder Direktanschlüssen ausgestattet werden.

Ein besonderes Baumerkmal ist das aufklappbare Stahlblechgehäuse, welches sich für Wartungsarbeiten unter Druck (im angebauten Zustand) öffnen läßt.



4-fach Fülleiste - 2 x 200 bar, 2 x 300 bar mit Schläuchen und DIN Sicherheitsfüllanschlüssen

Ausstattung

- » Stabiler Stahlrahmen (einfache Wandmontage), pulverbeschichtet in RAL 6026
- » Stahlblechkonsole, pulverbeschichtet in RAL 6026
- » 8 mm Schottverschraubung (Eingang wahlweise links oder rechts)
- » Vollständig mit Edelstahlleitungen verrohrt
- » Start/Stopp-Fernsteuerung mit Laufkontrolllampe (für verschiedene Steuerungen erhältlich)
- » Großer 100 mm Ø Manometer für jeden Druckbereich
- » Selbstentlüftende Kipphebelventile (Entlüftung erfolgt innerhalb des Gehäuses), wahlweise mit Schalldämpfer
- » Mit Füllschläuchen oder Direktverschraubung lieferbar
- » Füllanschlüsse nach DIN 477, CGA oder INT (Sonderanschlüsse auf Anfrage)
- » Fülleisten mit 2 Druckbereichen haben zusätzlich Druckminderer und Sicherheitsventil für parallelen Füllbetrieb

Fülleisten mit Füllschläuchen

- » 1000 mm Hochdruckschläuche mit Edelstahl Pressarmaturen (andere Längen auf Anfrage)
- » Div. Füllanschlüsse, für DIN oder NF empfehlen wir Sicherheitsanschlüsse

Fülleisten mit Direktanschlüssen

- » Direktfüllanschluss für Atemluftflaschen
- » Div. Füllanschlüsse, für DIN oder NF empfehlen wir Sicherheitsanschlüsse
- » Staubkappen und Halter für DIN Anschlüsse

Fülleisten

Optionales Zubehör

- » L&W Sicherheitsfüllanschlüsse für DIN/NF Anschlüsse
- » Speicher Ein-/Ausgang mit Drehventil und Manometer für Speicherdruck-Anzeige
- » Eingangsseitiger Druckminderer plus Sicherheitsventil für 300 bar Speicher- und 200 bar Fülldruck
- » 8 mm Ausgang für weitere Fülleiste (modulare Bauweise)
- » Sonderanfertigungen auf Anfrage



6-fach Fülleiste - 2 x 200 bar , 4 x 300 bar mit Direkt Füllanschlüssen

Edelstahlfülleisten

Ideal für den Einsatz im Salzwasserbereich (Tauchschulen an Stränden, Tauchschiffe, usw.) wo Korrosion eine großes Problem darstellt. Die Edelstahl Fülleisten haben die gleiche Ausstattung und Vorteile wie unsere herkömmlichen Fülleisten, allerdings mit Edelstahlverschraubungen und Edelstahlgehäuse.



Technische Daten

1 Druckbereich	B x T x H [mm]	Gewicht [kg]
1-fach	210 x 230 x 330	6,5
2-fach	390 x 230 x 330	9,0
3-fach	580 x 230 x 330	12
4-fach	800 x 230 x 330	15
6-fach	1180 x 230 x 330	20
8-fach	1560 x 230 x 330	25
9-fach	1760 x 230 x 330	28
10-fach	1950 x 230 x 330	31

2 Druckbereiche	B x T x H [mm]	Gewicht [kg]	Konfigurationen
2-fach	580 x 230 x 330	13	1+1
3-fach	800 x 230 x 330	16	1+2, 2+1
4-fach	800 x 230 x 330	18	1+3, 2+2, 3+1
6-fach	1180 x 230 x 330	23	1+5, 2+4, 3+3, 4+2, 5+1
8-fach	1560 x 230 x 330	28	1+7, 2+6, 3+5, 4+4, 5+3, 6+2, 7+1
9-fach	1760 x 230 x 330	31	1+8, 2+7, 3+6, 4+5, 5+4, 6+3, 7+2, 8+1

Sicherheitsfüllbox S - Version



2-fach Sicherheitsfüllbox für einen Druckbereich



4-fach Sicherheitsfüllbox mit 2x 200 bar und 2x 300 bar



2-fach Sicherheitsfüllbox mit optionaler Eingangsdruckminderung

Sicherheitsfüllbox S - Version

Schützen Sie sich, Ihre Mitarbeiter und Kunden vor der Gefahr zerberstender Flaschen.

Mit der Sicherheits-Füllbox von L&W ist der Füllvorgang absolut sicher und gefahrenlos.

Die Angst vor altersschwachen oder mangelhaften Flaschen hatte bereits in zahlreichen Ländern einen Explosionsschutz für Füllräume als Vorschrift zur Folge.

Die L&W Sicherheits-Füllbox ist die preiswerte Alternative zu einem explosionsgeschützten Füllraum. Im Falle einer zerberstenden Flasche Schützen Sie unsere solide Stahlpanzerung vor den lebensgefährlichen Splintern.

L&W bietet Ihnen je nach Flaschengröße unterschiedliche Lösungsmöglichkeiten, in S (small) und L (large) – Version. Unser Standard-Programm ist geeignet für bis zu Ø 255 mm Atemluft-Tanks und einer maximale Gesamtlänge vom 880 mm. Unsere Sicherheitsfüllboxen wurden außerdem von der amerikanischen Prüforganisation UL getestet.

Ausstattung

- » max. Eingangsdruck 330 bar (optional 350 & 420 bar)
- » Durchflussmengenregulierung
- » Eingangsdruck- und Fülldruck-Anzeige, 0-400 bar, Ø 63 mm,
- » Selbstentlüftendes Kipphebelventil pro Füllanschluss
- » NOT-HALT Schalter
- » Hochdruck Magnetventil / 230 V
- » Sicherheitstür und Riegel sind mit Endschalter überwacht
- » Start / Stopp Schalter

Optionen

- » L&W Sicherheitsfüllanschlüsse für DIN/NF Anschlüsse
- » Speicher Ein-/Ausgang mit Drehventil und Manometer für Speicherdruck-Anzeige
- » Eingangsseitiger Druckminderer plus Sicherheitsventil für bis zu 420 bar Eingang
- » 8 mm Ausgang für weitere Fülleiste (modulare Bauweise)
- » Filtersystem am Eingang (1,7 l oder 2,3 l)



2-fach Sicherheitsfüllbox für einen Druckbereich - Innenansicht

Technische Daten

Bestellnr.	Größe	Anzahl der Füllanschlüsse & Druckbereiche	B x T x H [mm]	Max. Flaschen-durchmesser [mm]
S - Bauweise mit einem Druckbereich / 200 oder 300 bar				
004565	2 Flaschen	2 x 200 bar oder 2 x 300 bar	780 x 535 x 1640	255
	3 Flaschen	3 x 200 bar oder 3 x 300 bar	780 x 535 x 1640	170
010141	4 Flaschen	4 x 200 bar oder 4 x 300 bar	780 x 535 x 1640	140
008631	5 Flaschen	5 x 200 bar oder 5 x 300 bar	780 x 535 x 1640	138
S - Bauweise mit zwei Druckbereichen / 200 und 300 bar				
	2 Flaschen	Konfiguration nach Wahl	780 x 535 x 1790	255
004567	2 Flaschen	2 x 200 bar und 2 x 300 bar	780 x 535 x 1790	255
	3 Flaschen	Konfiguration nach Wahl	780 x 535 x 1790	170
	4 Flaschen	Konfiguration nach Wahl	780 x 535 x 1790	140
008677	5 Flaschen	Konfiguration nach Wahl	780 x 535 x 1790	163

Sicherheitsfüllbox L - Version



3-fach Sicherheitsfüllbox für zwei Druckbereiche



3-fach Sicherheitsfüllbox mit 3x 200 bar und 3x 300 bar - Innenansicht

Sicherheitsfüllbox L - Version

Die L-Version der L&W Sicherheitsfüllbox erlaubt mehrere Flaschen, großer Durchmesser gleichzeitig sicher zu befüllen. Auch hier bietet unser Standard-Programm die Möglichkeit Atemluft-Tanks für bis zu Ø 255 mm Durchmesser und einer maximale Gesamtlänge vom 880 mm zu platzieren. Die amerikanische Prüforganisation UL hat diese Sicherheitsfüllboxen ebenfalls im Werk getestet.

Ausstattung

- » max. Eingangsdruck 330 bar (optional 350 & 420 bar)
- » Durchflussmengenregulierung
- » Eingangsdruck- und Fülldruck-Anzeige, 0-400 bar, Ø 63 mm
- » Selbstentlüftendes Kipphebelventil pro Füllanschluss
- » NOT-HALT Schalter
- » Hochdruck Magnetventil / 230 V
- » Sicherheitstür und Riegel sind mit Endschalter überwacht
- » Start / Stopp Schalter

Optionen

- » L&W Sicherheitsfüllanschlüsse für DIN/NF Anschlüsse
- » Speicher Ein-/Ausgang mit Drehventil und Manometer für Speicherdruck-Anzeige
- » Eingangsseitiger Druckminderer plus Sicherheitsventil für bis zu 420 bar Eingang
- » 8 mm Ausgang für weitere Füllleiste (modulare Bauweise)
- » Filtersystem am Eingang (1,7 l oder 2,3 l)

Technische Daten

Bestellnr.	Größe	Anzahl der Füllanschlüsse & Druckbereiche	B x T x H [mm]	Max. Flaschen-durchmesser [mm]
L - Bauweise mit einem Druckbereich / 200 oder 300 bar				
004566	3 Flaschen	3 x 200 bar oder 3 x 300 bar	1050 x 535 x 1640	255
010890	4 Flaschen	4 x 200 bar oder 4 x 300 bar	1050 x 535 x 1640	216
010447	5 Flaschen	5 x 200 bar oder 5 x 300 bar	1050 x 535 x 1640	182
010336	6 Flaschen	6 x 200 bar oder 6 x 300 bar	1050 x 535 x 1640	174
008678	7 Flaschen	7 x 200 bar oder 7 x 300 bar	1050 x 535 x 1640	163
L - Bauweise mit zwei Druckbereichen / 200 und 300 bar				
	3 Flaschen	Konfiguration nach Wahl	1050 x 535 x 1790	255
004568	3 Flaschen	3 x 200 bar und 3 x 300 bar	1050 x 535 x 1790	255
011501	4 Flaschen	Konfiguration nach Wahl	1050 x 535 x 1790	216
010999	5 Flaschen	Konfiguration nach Wahl	1050 x 535 x 1790	182
010393	6 Flaschen	Konfiguration nach Wahl	1050 x 535 x 1790	174
008679	7 Flaschen	Konfiguration nach Wahl	1050 x 535 x 1790	168

Nitrox / Trimix

Nitrox oder EANx ist beim Tauchen eine weit verbreitete Alternative zur Atemluft mit entsprechenden Vorteilen. Trimix ist ein Gasgemisch, das Helium enthält und beim Tieftauchen verwendet wird.

L&W bietet zwei Möglichkeiten für Nitrox Füllstationen.

Die Partialdruckmethode erfordert eine Versorgung mit medizinischem Sauerstoff sowie eine Kontrolle der Strömungsgeschwindigkeit in die zu füllenden Tauchflaschen. Der Vorteil der Partialdruck-Fülleisten ist die geringe Investition und keine Energiekosten. Allerdings sollte 100% Sauerstoff verfügbar sein.

Der Vorteil der Nitrox-Membran-Anlagen ist die Unabhängigkeit von der Sauerstoffversorgung und die unbegrenzte Verfügbarkeit von Nitrox, ideal für große Tauchcenter und Tauchschiffe.

L&W sieht sich außerstande eine Empfehlung für eine Continuous Flow Mischanlage auszusprechen, die Gefahr gefährliche Gemische (mehr als 40% Sauerstoffgehalt) zu erhalten in hierbei zu groß.

Alpha 1 Oxygen Analysegerät

Handanalysegerät zur Bestimmung des Sauerstoffgehalts. Das Strahlwasserfeste Gehäuse (IP65) und die sehr hohe Genauigkeit machen dieses Analysegerät eine ideale Wahl für Tauchschulen und Tauchlehrer. Das Alpha 1 Analysegerät ist Serienmäßig bei der Nitrox/Trimix Pro Mischkonsole und bei den Mixmaster Mischkonsolen integriert. Für die Nitrox/Trimix Classic Mischkonsole ist er als Option erhältlich.

Ausstattung

- » Metalldruckgussgehäuse, sehr robust, strahlwasserfest nach IP 65
- » Edelstahl-Einhängeöse
- » Sehr feine Kalibrierung mittels Handrad
- » 9 V Blockbatterie, verblassendes Display kündigt Batteriewechsel an
- » Sensor im Gehäuse und somit geschützt
- » Sensoreingang mit Schraubdeckel geschützt
- » Messbereich 1-100 % Sauerstoff
- » 0,1 % Genauigkeit



Mischkonsolen

Nitrox / Trimix Classic und Pro Mischkonsolen, TÜV geprüft

Konsolen zur Wandmontage für sicheres und schnelles Gasmischen nach der Partialdruckmethode. Alle Gaseingänge sind mit Rückschlagventilen und Reduzierdüsen für ein sicheres Gasmanagement ausgestattet.

Für reine, sauerstoffkompatible Atemluft empfehlen wir eine Luftüberwachung (z. B. Puracon) und/oder einen Zusatzfilter.

Der Sauerstoff- bzw. Heliumvorratsflaschendruck kann von den eingebauten Manometern abgelesen werden ohne die Absperrventile zu öffnen. Wandmontage erfolgt durch den abnehmbaren Rückdeckel einfach und schnell.

Beide Konsolen sind für 200 bar / 100 % Sauerstoff und Helium tauglich und werden mit TÜV Gutachten geliefert.

Pulverbeschichtetes Gehäuse in RAL 6026. Alle Verschraubungen und Leitungen in Edelstahl. Alle Ventile haben Industriequalität.

Ausstattung Nitrox Classic Mischkonsole

- » 2 Sauerstoff- bzw. Helium-Anschlüsse (6 mm), jeweils mit Manometer und Drehventil
- » 1 Lufteingang (8 mm) mit Drehventil
- » 1 Entlüftungsausgang (6 mm) mit Drehventil
- » Hauptmanometer Ø 160 mm, Kl. 1.0, 0-250 bar
- » Integrierte Steckbuchse für Sauerstoffsensor (O₂ Messgerät nicht im Lieferumfang enthalten)
- » Gas für Analyse ist druckreduziert
- » 1 Füllschlauch, Flaschenanschluss nach Wahl
- » bis zu 3 zusätzliche Füllschläuche montierbar



Ausstattung Nitrox Pro Mischkonsole

- » 3 Sauerstoff- bzw. Helium-Anschlüsse (6 mm), jeweils mit Manometer und Drehventil
- » Alpha 1 Sauerstoff Analysegerät
- » 1 Lufteingang (8 mm) mit Drehventil
- » 1 Entlüftungsausgang (6 mm) mit Drehventil
- » Hauptmanometer Ø 160 mm, Kl. 1.0, 0-250 bar
- » Alpha 1 Sauerstoff Analysegerät
- » Gas für Analyse ist druckreduziert
- » 1 Füllschlauch, Flaschenanschluss nach Wahl
- » Bis zu 2 zusätzliche Füllschläuche montierbar



Optionen

- » Zusätzlicher Filter
- » Alpha 1 Sauerstoff Analysegerät (für Nitrox Classic Mischkonsole)
- » Extra Füllschläuche
- » Helium/Sauerstoff Analysegerät

Technische Daten

	B x H x T [mm]	Gewicht [kg]	Max. Eingangsdruck OCA [bar]	Max. Eingangsdruck Sauerstoff/Helium [bar]
Nitrox Classic	710 x 480 x 220	29	200	200
Nitrox Pro	810 x 580 x 220	38	200	200

Nitrox Membran Systeme

Die Nitrox-Membran muss mit reiner Niederdruckluft versorgt werden, die von einer Speicherbank mit Druckreduzierung oder einem ND-Verdichter mit erstklassiger ND-Filtration bereit gestellt wird.

Die Membrane können herstellungsbedingt in der Leistung variieren.

Mixmaster HP (Hochdruck Version)

Verfügbar in zwei Versionen: Large und Small. Die Mixmaster Mischkonsole verfügt über einen Hochdruckeingang mit Druckminderer, der die Hochdruckluft auf den benötigten Niederdruck reduziert. Die HP-Version verfügt über einen großen Filter zur Luftaufbereitung um sicher zustellen das die Membrane mit ölfreier Luft versorgt wird.

Im Vergleich zur Niederdruck Version wird hier ein entsprechend großer Speicher oder ein zweiter Hochdruck Kompressor benötigt. Der Vorteil hiervon ist der Schutz der Membran vor Kontamination und somit eine längere Lebensdauer der Membran.

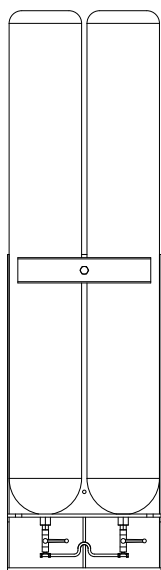

Hochdruckspeicher



Druckminderer, Membran, Analysegerät & Pufferspeicher

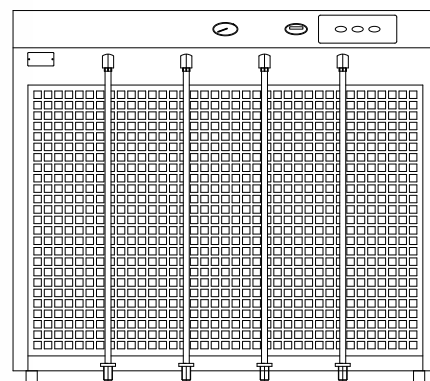

Hochdruckkompressor (mit gasdichtem Ansauggehäuse) und Füllschläuchen

Technische Daten

Mixmaster HP Technische Daten	
Eingangsdruk [bar]	50 > 350 bar (G1/4" Innengewinde)
Membrane Eingangsdruk LP [bar]:	4 > 11 (11,5 bar Sicherheitsventil)
Ausgang zum Kompressor (Luft/Nitrox):	G1" Innengewinde
Luftzufuhr (für Atemluftbetrieb):	G1" Innengewinde
Abmessungen B x H x T [mm]:	650 x 1150 x 300
Gewicht [kg]:	75

Nitrox Membran Systeme

Mit Nitrox Membran Systemen lassen sich Nitroxmischungen mit einem Sauerstoffanteil von 21 - 40 % herstellen. Bei diesem Verfahren benötigt man keinen reinen Sauerstoff, deshalb eignet es sich besonders gut für den Einsatz in Gebieten mit schlechter Gaslogistik. Die Anlage ist einfach zu handhaben, wartungsfreundlich und betriebssicher.

Das Membranelement besteht aus einem dickwandigen Aluminiumrohr, das mit tausenden von Filterfasern durchzogen ist. Diese werden mit Niederdruckluft durchströmt, dabei werden die Stickstoffmoleküle von den Sauerstoffmolekülen getrennt. Dadurch entsteht eine Erhöhung des Sauerstoffanteils in der durchströmenden Luft. Die Effektivität der Nitrox Membran Systeme wird weitgehend vom Eingangsdruck und dem Volumenstrom der zugeführten Luft bestimmt. Das ausströmende Gas (mit Sauerstoff angereicherte Luft) verlässt die Membran mit nahezu atmosphärischem Druck und muss anschließend mit einem Hochdruck-Kompressor verdichtet werden.

Das Nitrox Membran System ist in den Ausführungen S (Small) und L (Large) erhältlich. Die L-Membran kann auch mit einem zweiten System installiert werden um eine höhere Leistung zu erzielen, wenn mehr als 800 l/min Nitrox benötigt wird.

Technische Daten S-Membran

Eingangsdruck	Sauerstoff %						
	28%	30%	32%	34%	36%	38%	40%
Technische Daten S-Membran Lieferkapazität (l/min) bei +20°C							
4 bar	128	131	134	137	140	143	-
5 bar	163	167	170	174	178	181	185
6 bar	199	203	207	212	216	221	225
7 bar	235	240	246	251	256	261	267
8 bar	273	279	285	291	297	303	309
9 bar	311	318	325	332	339	346	353
10 bar	351	358	366	374	382	390	397
11 bar	391	400	408	417	426	435	443
Technische Daten S-Membran benötigte Luftvolumenkapazität (l/min) bei +20°C							
4 bar	177	206	242	299	392	557	-
5 bar	225	256	296	357	444	580	998
6 bar	274	311	361	417	526	662	991
7 bar	324	368	427	494	597	745	1066
8 bar	376	426	495	573	692	864	1190
9 bar	429	487	565	654	793	985	1340
10 bar	484	550	627	741	897	1130	1569
11 bar	543	615	715	830	1022	1304	1869

















Diese Daten basieren auf einer Luft Eintrittstemperatur von + 20 °C in die Membran. Bei Eintrittstemperaturen von unter + 20 °C steigert sich die Leistung der Membran und weniger Luftvolumen wird benötigt. Bei Eintrittstemperaturen von über + 20 °C sinkt die Leistung der Membran.

Technische Daten L-Membran

Eingangsdruck	Sauerstoff %						
	28%	30%	32%	34%	36%	38%	40%
Technische Daten L-Membran Lieferkapazität (l/min) bei +20°C							
4 bar	250	256	262	268	274	280	-
5 bar	318	325	333	341	348	356	364
6 bar	387	396	406	415	425	434	443
7 bar	458	470	481	492	503	514	515
8 bar	532	545	558	571	584	596	609
9 bar	607	622	637	652	666	681	696
10 bar	685	701	718	735	751	768	784
11 bar	764	783	801	820	838	857	875
Technische Daten L-Membran benötigte Luftvolumenkapazität (l/min) bei +20°C							
4 bar	345	401	472	585	768	1093	-
5 bar	438	500	579	698	871	1139	1964
6 bar	534	608	706	818	1027	1302	1950
7 bar	633	718	836	969	1172	1465	2101
8 bar	734	833	970	1124	1360	1700	2346
9 bar	838	952	1108	1284	1559	1941	2644
10 bar	945	1076	1249	1455	1765	2227	3097
11 bar	1062	1204	1402	1632	2012	2571	3691

Füllanschlüsse

Füllanschlüsse für Atemluft und Tauchflaschen nach nationalen und internationalen Standards. Weitere Füllanschlüsse auf Anfrage.

	Gas	Beschreibung	Max Arbeitsdruck	M16x1.5 mm für Kipphebelventil/ Schlauch	G1/4" für Sauerstoffschlauch	G1/4" für Kipphebelventil (-2005)	M16 x 1,5 mm für Kreuzventil	8 x 2,5 mm für Rohranschluss
	Luft	DIN 477 200 bar	232 bar / 3400 psi	002299	1)	002297	002301	003131
	Luft	DIN 477 200 bar Sicherheitsfüllanschluss	232 bar / 3400 psi	002303	1)			
	Luft	DIN 477 300 bar	300 bar / 4500 psi	002300		002298	002302	002305
	Luft	DIN 477 300 bar Sicherheitsfüllanschluss	300 bar / 4500 psi	002304				
	Luft	DIN 477 300 bar 360° drehbar	300 bar / 4500 psi	1)				
	Luft	INT/Yoke für Tauchflaschen	232 bar / 3400 psi	002306	1)		002307	
	Luft	CGA 346	200 bar / 3000 psi	000706		000705	1)	
	Luft	CGA 347	300 bar / 4000 psi	000704		000703	1)	
	Luft	NF E 29-662	232 bar / 3400 psi	000695 ³⁾ 000276 ²⁾		001378 ³⁾ 000276 ²⁾	1)	
	Luft	NF E 29-662 Sicherheitsfüllanschluss	232 bar / 3400 psi	000701 ³⁾ 000276 ²⁾				
	Luft	NF E 29-663	300 bar / 4500 psi	000698 ³⁾ 000277 ²⁾		001377 ³⁾ 000277 ²⁾	1)	
	Luft	NF E 29-663 Sicherheitsfüllanschluss	300 bar / 4500 psi	000702 ³⁾ 000277 ²⁾				
	Luft	Spasciani	200 bar / 3000 psi	002251				
	Nitrox	Draeger M24 x 2.0 prEN144	200 bar / 3000 psi	001381				
	Nitrox	M26 x 2.0 - 250 bar	250 bar / 3675 psi	001688 ²⁾ 003657 ³⁾				
	Nitrox	M26 x 2.0 - 350 bar	350 bar / 5000 psi	001688 ²⁾ 000376 ³⁾				
	O ₂	G3/4" DIN 477	200 bar / 3000 psi	004295	001407			

1) Auf Anfrage 2) Handrad 3) Füllstutzen

Füllventile

	Bestellnummer	max. Druck Ausführung	Bauart	Rep. Satz / Spezialwerk- zeug / Schalldämpfer
	Kreuzventil ohne Manometer			
	Yoke: 003686 DIN 200: 003684 DIN 300: 003685	350 bar Füllventil mit Entlüftung	Füllventil o. Manometer zum Anschluss an einen drehbaren Füllschlauch. (Standard Anschluss 8S)	Rep. Satz: 002294
	Kreuzventil mit Manometer			
	Yoke: 003689 DIN 200: 003687 DIN 300: 003688	350 bar Füllventil mit Entlüftung	Füllventil mit 0 - 400 bar Manometer zum Anschluss an einen drehbaren Füll- schlauch. (Standard Anschluss 8S)	Rep. Satz: 002294
	Überströmventil mit Entlüftung			
	DIN 200: 009327 DIN 300: 009328	350 bar Überströmventil mit Manometer und Entlüftungs- ventil zum Verbinden von zwei Flaschen	Anschlußgewinde 009327: 2 x DIN 200 (5/8") Anschlußgewinde 009328: 2 x DIN 300 (5/8")	Rep. Satz: 002294
	Drehventil ohne Entlüftung			
	001477	350 bar Standard 2-Wege Ventil, G 1/4" Eingang und Ausgang, zum Absperrn von Leitungen	Für Schalttafeleinbau mit Lochdurchmesser 33 mm	Unterspindel: 000571 Oberspindel mit Lager: 000573
	Drehventil mit Entlüftung			
	001476	350 bar Standard 2-Wege Ventil G 1/4" Eingang und Ausgang, selbstentlüftend am Ausgang der Füllleiste	Für Schalttafeleinbau mit Lochdurchmesser 33 mm	Unterspindel: 000572 Oberspindel mit Lager: 000574 Schalldämpfer: 002896
	Kipphebelventil, selbstentlüftend			
	200 bar: 002449 300 bar: 002450	350 bar Standard 2-Wege Ventil G 1/4" Eingang und M16 x 1,5 Ausgang, selbstentlüftend am Ausgang der Füllleiste	Einbauversion in ein 90° Profil mit 4 Schrauben verschraubt, Entlüftung im Panel	Rep. Satz klein: 002451 Rep. Satz groß: 002452 Werkzeugsatz: 002453 Schalldämpfer: 000580
	Kipphebelventil, selbstentlüftend (bis 2005)			
	Nicht mehr lieferbar	350 bar Standard 2-Wege Ventil G 1/4" Eingang und Ausgang, selbstentlüftend am Ausgang der Füllleiste	Einbauversion in ein 90° Profil mit 4 Schrauben verschraubt, Entlüftung im Panel (Limitierte Verfügbarkeit)	Rep. Satz: 000576 Spezialwerkzeug: 000575 Schalldämpfer: 000580
	Kipphebelventil, selbstentlüftend			
	Nicht mehr lieferbar	350 bar. Standard 2-Wege Ventil G 1/4" Eingang und M16 x 1,5 Ausgang, selbstentlüftend am Ausgang der Füllleiste mit Schläuchen	Einbauversion mit Ø 23 mm Bohrung Schalldämpfer integriert	Rep. Satz: 000576 Spezialwerkzeug: 000575
	Kipphebelventil, selbstentlüftend			
	Nicht mehr lieferbar	350 bar Standard 2-Wege Ventil G 1/4" Eingang und Ausgang, selbstentlüftend am Ausgang der Füllleitung	Einbauversion mit Haltebügel	Haltebügel: 001826 Rep. Satz klein: 001834 Rep. Satz groß: 001836

Adapter

	Bestellnummer	Von	Nach	Material
	000684	DIN 200 bar G5/8" Innengewinde	G1/4" Innengewinde	Edelstahl
	000683	DIN 300 bar G5/8" Innengewinde	G1/4" Innengewinde	Edelstahl
	001496	DIN 200 bar G5/8" Innengewinde	G1/4" Innengewinde mit M22 x 1,5 mm Außengewinde	Edelstahl
	001497	DIN 300 bar G5/8" Innengewinde	G1/4" Innengewinde mit M22 x 1,5 mm Außengewinde	Edelstahl
	000685	DIN 200 bar G5/8" Außengewinde	G1/4" Innengewinde	Messing
	000686	DIN 300 bar G5/8" Außengewinde	G1/4" Innengewinde	Messing
	000214	DIN 200 bar G5/8" Innengewinde	INT Anschluss	Messing verchromt
	001478	DIN 200 bar G5/8" Innengewinde (für Sicherheitsfüllanschlüsse, alte Version)	INT Anschluss	Messing verchromt
	001479	DIN 200 bar G5/8" Innengewinde (für Sicherheitsfüllanschlüsse, neue Version mit Pin)	INT Anschluss	Messing verchromt
	002903	2 x DIN 300 bar G5/8" Innengewinde	G1/4" Innengewinde	Edelstahl
	003096	W28,8 x 1/142 konisches Gewinde DIN 477	G1/4" Innengewinde	Messing



Sicherheitsventile

Sicherheitsventile sind in verschiedenen Ausführungen erhältlich, sei es um den Endruck oder die Drücke zwischen den Verdichterstufen abzusichern, um Schäden zu vermeiden.

	Druckbereich	Anschluss	Zulassung / Bestellnummer	
	100 - 350 bar 225 bar 330 bar SV-Sockel	Steckverbindung Steckverbindung 2 x G 1/4"	TÜV 000553 000556 000233	CE 001814 001816 000233
	100 - 350 bar 225 bar 330 bar SV-Sockel	G 3/8" G 3/8" 1 x G 3/8" 2 x G 1/4"	Nicht Bauteilgeprüft 000558 000560 000231	
	8 - 110 bar	G3/8"	Nicht Bauteilgeprüft	

Druckschalter und Sensoren

Erhältlich sind verschiedene analoge Druckschalter oder elektronische Drucksensoren für Drücke zwischen 0 and 600 bar.

	Verfügbare Druckbereiche	Bestellnummer	Anschluss	Arbeitsweise
	0 - 10 bar 0 - 350 bar 0 - 600 bar	000636 000203 001512	G1/4" Innengewinde	Druckschalter öffnet bei eingestelltem Druck
	0 - 1,6 bar 0 - 6 bar 0 - 10 bar 0 - 60 bar 0 - 100 bar 0 - 400 bar	000635 004840 002141 002142 003888 002143	G1/4" Außengewinde	Elektronischer Sensor 14 - 30 V DC Eingang, 0 - 10 V DC Ausgang

Filterpatronen

Unsere Filterpatronen sind in verschiedenen Ausführungen und für die unterschiedlichsten Gase und Anwendungen erhältlich. Die folgenden Tabelle geben einen kleinen Überblick über die verfügbaren Filterpatronen.

Anwendungen

- » Trocknung: Restwassergehalt $\leq 25 \text{ mg/m}^3$
- » CO-Bindung: $\leq 10 \text{ ppm}$
- » CO₂-Bindung: $\leq 500 \text{ ppm}$
- » Entölung: Restölgehalt $\leq 0,1 \text{ mg/m}^3$
- » Trocknen und Entölen von Helium, Stickstoff, Argon
- » Trocknen und Entölen von Erdgas



Bestellnummer (Bestellnummer alt)	Ø / Länge [mm]	Kompressor / Filtergehäuse	Filterleistung [m ³] bei	
			20° C*	35° C*
Filterpatronen zum Trocknen und Entölen gemäß EN 12021 (Standzeit auf Restfeuchte bezogen)				
000644	45 / 200	LW 100 E / E1 ECO / LW 100 E / E1 / LW 150 E MC	108	32
001375 (LW160/190154)	48 / 165	LW 160 E / E1 / LW 170 E Nautic	180	54
001374 (LW225/245154)	48 / 210	LW 200 E Nautic / LW 225 E	200	60
011174	62 / 213	LW 150 E MC (als Option) / LW 200 E MC / LW 250 E MC	500	167
000002 (4508005)	62 / 355	LW 210/230/260/280/320 E / E II LW 210/230/260/280/320 ES / ES II LW 230/280/320/450/450 E III / 570 / 230/280/320/570 EII Compact LW 300 E + E III / LW 450 E + E III LW 300 ES II + ES III / LW 450 ES II + ES III LW 320 E Nautic / LW 320 E MC / LW 400 E MC 1,7 Liter Gehäuse	900	270
000003 (8022)	62 / 575	LW 300 ES / LW 450 ES LW 300 ES II + ES III (als Option) / LW 450 ES II + ES III (als Option) LW 570 E + E II / LW 570 ES + ES II / LW 700 E II / LW 720 E / LW 1300 E 2,3 Liter Gehäuse	1200	360
Filterpatronen zum Trocknen und Entölen gemäß EN 12021 inkl. CO - Bindung bei geringen angesaugten CO-Mengen (Standzeiten auf Restfeuchte bezogen)				
002309	45 / 200	LW 100 B ECO / LW 100 B	86	26
001463 (LW160/190154K)	48 / 165	LW 170 D Nautic / LW 190 B	150	45
001464 (LW225/154K)	48 / 210	LW 245 B	166	50
001459 (4508005K)	62 / 355	LW 300 D MC LW 320 B Nautic AL LW 320 B MC / LW 400 B MC LW 450 D Basic / LW 450 D 1,7 Liter Gehäuse	750	225
001461 (4508022K)	62 / 575	LW 570 D 2,3 Liter Gehäuse	1000	300

* Temperatur Filtergehäuse

Filterpatronen

Bestellnummer	Füllung	Equipment	Filterleistung
CO₂-Bindung ≤ 500 ppm			
010381	20 kg	CO ₂ Vorfilteranlage	80 h @ 1000 ppm

Bestellnummer (Bestellnummer alt)	Ø / Länge [mm]	Kompressor / Filtergehäuse	Filterleistung
Entölung < 0,1 mg/m³ (Stickstoff / Helium / Mixmaster Anwendungen)			
002310	45 / 200	LW 100 E, LW 100 E1, LW 100 B	1)
001466 (4508005B)	62 / 355	Active Charcoal cartridge for 1.7 Liter Filter Housing	
001467 (3790)	62 / 575	Active Charcoal cartridge for 2.3 Liter Filter Housing	
Trocknen < 15 mg/m³			
002311	45 / 200	LW 100 E, LW 100 E1, LW 100 B	1)
001460	62 / 355	Molecular Sieve drying cartridge for 1.7 Liter Filter Housing	
001462 (8022A)	62 / 355	Molecular Sieve drying cartridge for 2.3 Liter Filter Housing	
Erdgas			
001468 (8070)	62 / 355	Molecular Sieve drying cartridge for 2.3 Liter Filter Housing	1)

1) Die Filterstandzeit ist abhängig von der Reinheit des angesaugten Gases und den Umgebungsbedingungen, siehe Handbuch

Öl

Nach langen Testreihen und diversen Versuchen haben wir uns für einen Öltyp mit geringer Kohlebildung und exzellente Schmiereigenschaften entschieden.

Öl Typ	Bestellnummer (alt)	Menge
Vollsynthetisches HD Atemluftkompressorenöl	000001 (4509001)	1 Liter
Mineralöl für Verbrennungsmotoren	000004 (4509003)	500 ml



Ansaugfilter

Der Ansaugfilter spielt eine entscheidende Rolle für die Lebensdauer des Kompressors er verhindert das Schmutzpartikel die Ventile, Kolben und Zylinderlaufbahnen zerstören. Erhältlich sind Filter für die unterschiedlichsten Kompressorgrößen.

Bestellnummer neu (alt)	Kompressor
001708	LW 100 / ab 2009: LW 200/225/245 LW 150/200/250 E MC
000119 (LW160/190123)	LW 160/170/190/ bis 2009: LW 200/225/245
000170 (4507017)	LW 210/230/260/280/300/450/570/720
002662 (1820)	LW 1300



Wartungssätze

Die Wartungssätze enthalten alle für das Wartungsintervall gemäß den Werksvorgaben benötigten Teile. Die Verwendung der Wartungssätze gewährleistet dass alle erforderlichen Teile bestellt und getauscht werden und gibt Ihnen die Sicherheit dass Sie keine Teile bei Ihrer Bestellung vergessen. Die Wartungssätze beinhalten je nach Model und Intervall z. B. O-Ringe, Sinterfilter, Ansaugfilter, Schalldämpfer, Saug- & Druckventile, Ventildichtungen und Kompressorenöl.

Hinweis: In den Wartungssätzen sind keine Keilriemen enthalten.

Mobile Kompressoren

Kompressor	Bestellnummer / Betriebsstunden	
	500 h	1000 h
LW 100 E ECO / E1 ECO und LW 100 E / E1	006709	003604
LW 100 B ECO und LW 100 B	006712	006713
LW 160 E	006766	003963
LW 170 E / D	006883	006884
LW 190 B	006766	003963
LW 200 E Nautic (bis 2008/ ab 2009)	006883 / 007947	006884 / 007949
LW 225 E (bis 2008/ ab 2009)	006766 / 006771	003963 / 006629
LW 245 B (bis 2008/ ab 2009)	006766 / 006771	003963 / 006629

Mobile Kompressoren - MC Serie

Kompressor	Bestellnummer / Betriebsstunden		
	1000 h	2000 h	4000 h
LW 150 E MC / LW 200 E MC / LW 250 E MC	011169	011170	-
LW 300 D MC	009250	009260	009261
LW 320 B MC	009250	009260	009261
LW 320 E MC	009250	009260	009261
LW 400 B MC	009250	009260	009261
LW 400 E MC	009250	009260	009261

Kompakte Kompressoren

Kompressor	Bestellnummer / Betriebsstunden		
	1000 h	2000 h	4000 h
LW 230 E Compact (ohne Kondensatautomatik / mit Kondensatautomatik)	011061 / 004970	011062 / 003920	-
LW 280 E Compact (ohne Kondensatautomatik / mit Kondensatautomatik)	011061 / 004970	011062 / 003920	-
LW 320 E Compact (ohne Kondensatautomatik / mit Kondensatautomatik)	011061 / 004970	011062 / 003920	-
LW 450 E Compact bis 06/2016 (ohne Kondensatautomatik / mit Kondensatautomatik)	011070 / 003841	-	011071 / 003834
LW 450 E Compact ab 07/2016 (mit Kondensatautomatik)	003841	-	009677
LW 450 E III Compact (ohne Kondensatautomatik / mit Kondensatautomatik Pro)	011219 / 009718	-	011220 / 010444
LW 570 E II Compact bis 09/2017 (ohne Kondensatautomatik / mit Kondensatautomatik Pro)	010104 / 010013	010105 / 010014	010106 / 010015
LW 570 E II Compact ab 10/2017 (ohne Kondensatautomatik / mit Kondensatautomatik Pro)	010104 / 010013	010431 / 010429	010357 / 010355

Wartungssätze

Stationäre Kompressoren

Kompressor	Bestellnummer / Betriebsstunden		
	1000 h	2000 h	4000 h
LW 230 E	004970	003920	-
LW 280 E	004970	003920	-
LW 300 E	003841	-	003834
LW 300 E III (bis 09/2017 / ab 10/2017)	009718 / 009718	-	009719 / 010444
LW 320 E	004970	003920	-
LW 320 E AL Nautic (ohne Kondensatautomatik / mit Kondensatautomatik)	011061 / 004970	011062 / 003920	-
LW 320 B AL Nautic (ohne Kondensatautomatik / mit Kondensatautomatik)	011061 / 004970	011062 / 003920	-
LW 450 E (bis 06/2016 / ab 07/2016)	003841 / 003841	-	003834 / 009677
LW 450 E III (bis 09/2017 / ab 10/2017)	009718 / 009718	-	009719 / 010444
LW 450 D Basic	011070	-	011071
LW 450 D (bis 06/2016 / ab 07/2016)	003841 / 003841	-	003834 / 009677
LW 570 E	005166	002272	004029
LW 570 E II (bis 09/2017 / ab 10/2017)	010013 / 010013	010014 / 010429	010015 / 010355
LW 570 D	005166	002272	004029
LW 720 E	Bitte Seriennummer und Motordrehzahl angeben.		
LW 1300 E	Bitte Seriennummer und Motordrehzahl angeben.		

Silent Kompressoren

Kompressor	Bestellnummer / Betriebsstunden		
	1000 h	2000 h	4000 h
LW 150 ES	011840	011841	-
LW 200 ES	011840	011841	-
LW 230 ES	004970	003920	-
LW 280 ES	004970	003920	-
LW 300 ES	003841	-	003834
LW 300 ES II (bis 06/2016 / ab 07/2016)	008619 / 009718	-	008620 / 009719
LW 300 ES III (bis 09/2017 / ab 10/2017)	009718 / 009718	-	009719 / 010444
LW 320 ES	004970	003920	-
LW 450 ES (bis 06/2016 / ab 07/2016)	003841 / 003841	-	003834 / 009677
LW 450 ES II (bis 06/2016 / ab 07/2016)	008619 / 009718	-	008620 / 009719
LW 450 ES III (bis 9/2017 / ab 10/2017)	009718 / 009718	-	009719 / 010444
LW 570 ES	005166	002272	004029
LW 570 ES II (bis 09/2017 / ab 10/2017)	010013 / 010013	010014 / 010429	010015 / 010355
LW 700 ES II	010725	010726	010727

Unsere Referenzen

Automotive

- » Audi AG
- » BMW AG
- » Daimler AG
- » Volkswagen AG

Bundeswehr

- » Marinestützpunktkommando Kiel
- » Wehrtechnische Dienststelle Eckernförde
- » Mobile Atemschutz-Container für diverse Krisengebiete

Erd- + Biogas

- » Tankstellen in Deutschland, Niederlande, Belgien, Tschechien, Österreich
- » Biogasanlagen in Deutschland u. Österreich

Feuerwehr

- » Dräger AG
- » MSA

Technische Gase

- » Air Liquide
- » Linde AG
- » Westfalen AG

Industrie

- » ABS - Lawinenairbags
- » AIRCO SystemDruckluft GmbH
- » BASF SE
- » Bilfinger SE
- » Gardner Denver, Ltd.
- » Maximator GmbH
- » ThyssenKrupp Marine Systems GmbH

Universitäten + Kliniken + Schulen

- » HBO Zentrum Euregio Aachen
- » Luft u. Raumfahrtzentrum Köln
- » RWTH – Aachen
- » Staatliche Lehr u. Versuchsanstalt Heidelberg
- » Universität Mainz
- » Universität Stuttgart
- » Universität Köln
- » Uniklinikum Regensburg

Strom / Gas Versorger

- » E.ON Kraftwerke GmbH
- » Evonik Degussa
- » Evonik Industries
- » Kernkraftwerk Isar
- » Kernkraftwerk Philippsburg
- » RWE Power AG

Maritim

- » AIDA Cruises
- » Carnival Cruise Line
- » Costa Crociere S.p.A.
- » MSC Cruises
- » Sunseeker International

Diverse

- » Aqua Lung
- » GREENPEACE
- » National Geographic Society
- » Sauer & Sohn Kiel
- » Walter AG
- » ZDF Mainz



Seminare / Schulungen bei L&W

In unseren Schulungen vermitteln wir Ihnen die Grundlagen für den sachkundig und betriebssicheren Umgang mit unseren Kompressoren und Füllrichtungen. Sie erhalten praxisgerechte Kenntnisse, die es Ihnen ermöglichen, Ihre Kompetenz hinsichtlich der Kompressortechnik und Luftaufbereitung wesentlich zu erweitern.

Alle Teilnehmer erhalten ein Teilnahmezertifikat. Die Teilnahme an den Schulungen befähigt zur regelmäßigen Unterweisung von Betriebspersonal gemäß der BG Vorschriften.

Bei Fragen zu unseren Schulungen wenden Sie sich bitte an:

Lenhardt & Wagner GmbH

Frau Kerstin Stippel

An der Tuchbleiche 39
68623 Hüttenfeld / Germany
Telefon: +49 (0)62 56 / 8 58 80 -21
Telefax: +49 (0)62 56 / 8 58 80 -14
eMail: kstippel@lw-compressors.com

Kompressor Seminar

max. 24 Personen, Dauer: ca. 7h

In diesem Seminar werden die Grundlagen folgender Themengebiete theoretisch behandelt:

- » Kompressortechnik, Wartung, Fehlersuche
- » Gesetzliche Bestimmungen
- » Atemluftaufbereitung und Atemluftqualitätsprüfung
- » Herstellung und Umgang mit Nitrox

Das Seminar beinhaltet auch die Unterweisung zum Füllen von Druckflaschen.





L&W - Weltweit

Unser weltweites Netzwerk von Händlern und Kundendienststellen.



Kompressoren | Aufbereitung | Speicher | Füllleisten | Nitrox/Trimix

Lenhardt & Wagner GmbH

An der Tuchbleiche 39
68623 Hüttenfeld / Germany

Telefon: +49 (0)62 56 / 8 58 80 -0
Telefax: +49 (0)62 56 / 8 58 80 -14
eMail: service@lw-compressors.com



Aktuelles Lieferprogramm als pdf



www.lw-compressors.com